

# EWRC 300/500/5000 NT

Контроллеры статических и вентилируемых  
холодильных камер



**РУКОВОДСТВО  
ПОЛЬЗОВАТЕЛЯ**

---

Содержащаяся в данном документе информация содержит общее описание и/или технические характеристики относящиеся к свойствам продукта. Данный документ не предназначен для подбора замены продукта и определения его применимости и надежности для всяческих специализированных применений. Каждый пользователь или интегратор несет ответственность за оценку риска, определение и осуществление процедуры полного тестирования продукта на соответствие специфическим сферам использования и рассматриваемым применениям. Фирма Eliwell и ее дочерние и поддочерние компании не несут ни экономической ни юридической ответственности за неправильное использование информации, содержащейся в данном документе.

Если у Вас имеются предложения по улучшению или изменению документа или Вы обнаружили ошибки в данной публикации, то мы просим обратиться с этой информацией к нам.

Данный документ не может воспроизводиться целиком или частично в любом формате или с использованием электронных или механических средств, включая фотокопии, без прямого письменного разрешения от фирмы Eliwell.

Установка и использование продукта должны соответствовать действующим государственным, региональным и местным требованиям по безопасности. С точки зрения безопасности и для обеспечения лучшего соответствия данным задокументированной системы замена компонентов должна производиться только квалифицированным персоналом.

При использовании прибора в применениях с применимыми требованиями технической безопасности действуйте в соответствии с соответствующими инструкциями.

Ошибки в использовании программных продуктов Eliwell или других, одобренных Eliwell программ, с нашим оборудованием может привести к травме, повреждению или неправильной работе оборудования.

Несоблюдение данной информации может привести к травме или повреждению оборудования.

© 2016 Eliwell. Все права защищены.

# СОДЕРЖАНИЕ



<b>1. ВСТУПЛЕНИЕ .....</b>	<b>8</b>
1.1. ОБЩЕЕ ОПИСАНИЕ .....	8
1.2. МОДЕЛИ .....	8
<b>2. ТЕХНИЧЕСКИЕ ХАРАКТЕРИСТИКИ .....</b>	<b>9</b>
2.1. ТЕХНИЧЕСКИЕ ДАННЫЕ DATA (EN 60730-2-9:2010, EN 61439-1:2011 / 61439-2:2011 / EN 60204-1:2006)...	9
2.2. ЭЛЕКТРИЧЕСКАЯ СПЕЦИФИКАЦИЯ .....	9
2.3. ДОПОЛНИТЕЛЬНАЯ ИНФОРМАЦИЯ.....	10
2.3.1. ХАРАКТЕРИСТИКИ ВХОДОВ.....	10
2.3.2. ХАРАКТЕРИСТИКИ ВЫХОДОВ.....	10
2.3.3. МЕХАНИЧЕСКИЕ ХАРАКТЕРИСТИКИ.....	10
2.3.4. СОХРАННОСТЬ ПРОДУКТОВ ПИТАНИЯ .....	11
2.4. УТИЛИЗАЦИЯ .....	11
<b>3. МЕХАНИЧЕСКАЯ УСТАНОВКА.....</b>	<b>12</b>
3.5. ПРОЦЕДУРА ИНСТАЛЛЯЦИИ .....	14
<b>4. ПОДКЛЮЧЕНИЯ .....</b>	<b>19</b>
4.1.1. РУКОВОДСТВО ПО ПОДКЛЮЧЕНИЯМ.....	19
4.1.2. ПРАВИЛА ДЛЯ БЛОКОВ ВИНТОВЫХ КЛЕММ .....	20
4.1.3. АНАЛОГОВЫЕ ВХОДЫ - ДАТЧИКИ.....	21
4.1.4. ПОДКЛЮЧЕНИЯ ПО ШИНЕ ПОСЛЕДОВАТЕЛЬНОГО ДОСТУПА.....	21
4.1.5. ПОДКЛЮЧЕНИЕ ЧЕРЕЗ ПОРТ RS485 .....	22
4.1.6. ПОДКЛЮЧЕНИЕ ЧЕРЕЗ TTL ПОРТ .....	22
4.2. СХЕМА ПОДКЛЮЧЕНИЯ.....	23
4.2.1. КЛЕММЫ.....	23
4.3. СХЕМА ПОДКЛЮЧЕНИЯ ДЛЯ МОДЕЛЕЙ С УСТАНОВЛЕННЫМ МИНИАТЮРНЫМ ПРЕРЫВАТЕЛЕМ ЦЕПИ 24	
4.3.1. КЛЕММЫ.....	24
<b>5. ИНТЕРФЕЙС ПОЛЬЗОВАТЕЛЯ И ЗАПУСКА.....</b>	<b>25</b>
5.1. ДИСПЛЕЙ .....	25
5.1.1. КНОПКИ.....	25
5.1.2. ИНДИКАТОРЫ.....	26
5.1.3. НАЧАЛЬНАЯ КОНФИГУРАЦИЯ .....	27
5.1.4. РАБОТА С ИСХОДНОЙ КОНФИГУРАЦИЕЙ.....	27
5.1.5. НАВИГАЦИЯ ПО МЕНЮ.....	28
5.1.6. МЕНЮ ФУНКЦИЙ И ФУНКЦИОНАЛЬНЫЕ КНОПКИ.....	29
5.1.7. ПАРОЛИ.....	30
5.1.8. ЗАДАНИЕ РАБОЧЕЙ ТОЧКИ.....	31
5.1.9. ПРОСМОТР ЗНАЧЕНИЙ ДАТЧИКОВ .....	32

5.1.10. КАК ИЗМЕНИТЬ ДАТУ И ВРЕМЯ.....	33
5.1.11. ПРОСМОТР АВАРИЙ .....	34
5.1.12. ПРИМЕР С НАЛИЧИЕМ АВАРИИ СИСТЕМЫ .....	35
5.1.13. РЕДАКТИРОВАНИЕ ПАРАМЕТРОВ.....	36

## **6. ФУНКЦИИ И РЕГУЛЯТОРЫ .....38**

6.1. НАСТРОЙКИ .....	38
6.1.1. НАСТРОЙКА И КАЛИБРОВКА ДАТЧИКОВ .....	38
6.1.2. НАСТРОЙКА ПАРАМЕТРОВ ДИСПЛЕЯ.....	38
6.2. ФУНКЦИИ.....	39
6.2.1. ВЫГРУЗКА И ЗАГРУЗКА ПАРАМЕТРОВ И ФОРМАТИРОВАНИЕ КАРТОЧКИ.....	39
6.2.2. UNICARD .....	40
6.3. ЗАГРУЗЧИК ПРОГРАММЫ ПРИБОРА .....	41
6.4. КОМПРЕССОР .....	42
6.4.1. НАСТРОЙКА КОМПРЕССОРА.....	42
6.4.2. НАСТРОЙКА ВТОРОГО КОМПРЕССОРА .....	42
6.4.3. УСЛОВИЯ РАБОТЫ КОМПРЕССОРА .....	42
6.5. КОМПРЕССОР/СРЕДСТВА ЗАЩИТЫ .....	43
6.5.1. ЗАДЕРЖКИ БЕЗОПАСНОСТИ КОМПРЕССОРА.....	44
6.6. РАЗМОРОЗКА И ДРЕНАЖ .....	45
6.6.1. ТИП РАЗМОРОЗКИ И ЕЕ ЗАПУСКА .....	45
6.6.2. АВТОМАТИЧЕСКАЯ РАЗМОРОЗКА .....	46
6.6.3. РУЧНАЯ РАЗМОРОЗКА .....	46
6.6.4. РАЗМОРОЗКА ПО ВНЕШНЕЙ КОМАНДЕ ЦИФРОВОГО ВХОДА .....	47
6.6.5. РАЗМОРОЗКА ПО ВНЕШНЕЙ КОМАНДЕ ЗАПУСКА/ОСТАНОВКИ.....	48
6.7. РЕЖИМЫ РАЗМОРОЗКИ .....	49
6.7.1. РАЗМОРОЗКА С ЭЛЕКТРИЧЕСКИМ НАГРЕВАТЕЛЕМ .....	49
6.7.2. РАЗМОРОЗКА РЕВЕРСОМ ЦИКЛА.....	50
6.7.3. РАЗМОРОЗКА ДЛЯ ДВОЙНОГО ИСПАРИТЕЛЯ.....	51
6.8. ВЕНТИЛЯТОР ИСПАРИТЕЛЯ.....	53
6.8.1. УСЛОВИЯ РАБОТЫ ВЕНТИЛЯТОРА ИСПАРИТЕЛЯ.....	53
6.8.2. УПРАВЛЕНИЕ ВЕНТИЛЯТОРОМ В РЕЖИМЕ ТЕРМОРЕГУЛЯТОРА .....	54
6.8.3. УПРАВЛЕНИЕ ВЕНТИЛЯТОРОМ В РЕЖИМЕ ШИМ РЕГУЛЯТОРА.....	55
6.8.4. УПРАВЛЕНИЕ ВЕНТИЛЯТОРОМ ВО ВРЕМЯ ЦИКЛА РАЗМОРОЗКИ .....	56
6.8.5. РАБОТА ВЕНТИЛЯТОРА ВО ВРЕМЯ ФАЗЫ ДРЕНАЖА .....	57
6.8.6. ПОСТ-ВЕНТИЛЯЦИЯ.....	57
6.9. ЦИКЛ ГЛУБОКОГО ОХЛАЖДЕНИЯ - DCC.....	58
6.10. ПРЕДВАРИТЕЛЬНЫЙ НАГРЕВ.....	58
6.11. РЕЛЕ ДАВЛЕНИЯ .....	59
6.11.1. ДОПОЛНИТЕЛЬНЫЙ ВЫХОД (AUX/СВЕТ).....	60
6.12. ОБСЛУЖИВАНИЕ РЕЛЕ ДВЕРИ И ВХОДА ВНЕШНЕЙ АВАРИИ .....	61
6.13. НАГРЕВАТЕЛЬ АНТИЗАПОТЕВАНИЯ (РАМОЧНЫЙ НАГРЕВАТЕЛЬ) .....	63
6.14. ВЕНТИЛЯТОР КОНДЕНСАТОРА.....	64
6.15. РЕЖИМ ОЖИДАНИЯ .....	65

6.16. ОТКАЧКА .....	65
6.16.1. ОСТАНОВКА НА СЕРВИСНОЕ ОБСЛУЖИВАНИЕ .....	65
<b>7. ПАРАМЕТРЫ .....</b>	<b>66</b>
7.1. КАК ИЗМЕНЯТЬ ЗНАЧЕНИЯ ПАРАМЕТРОВ УРОВНЯ ПОЛЬЗОВАТЕЛЯ .....	66
7.2. КАК ИЗМЕНЯТЬ ПАРАМЕТРЫ УРОВНЯ ИНСТАЛЛЯТОРА .....	66
7.3. ТАБЛИЦА ПАРАМЕТРОВ .....	67
7.3.1. ПАРАМЕТР H60 ДЛЯ ВЫБОРА ВЕКТОРА ПАРАМЕТРОВ .....	77
<b>8. АВАРИИ .....</b>	<b>78</b>
8.1. ТАБЛИЦА АВАРИЙ И СИГНАЛОВ .....	78
8.2. ТАБЛИЦА АВАРИЙ И РЕАКЦИИ НА НИХ .....	79
8.3. ОПИСАНИЕ АВАРИЙ .....	81
8.3.1. НЕИСПРАВНОСТИ ДАТЧИКОВ .....	81
8.3.2. АВАРИИ ПО ТЕМПЕРАТУРНЫМ ПРЕДЕЛАМ .....	82
8.3.3. АВАРИЯ ЗАВЕРШЕНИЯ ЦИКЛА РАЗМОРОЗКИ ПО ВРЕМЕНИ .....	83
8.3.4. ВНЕШНЯЯ АВАРИЯ .....	84
8.3.5. АВАРИЯ ДОЛГО ОТКРЫТОЙ ДВЕРИ .....	84
8.3.6. АВАРИИ РЕЛЕ ДАВЛЕНИЯ .....	85
8.3.7. КРИТИЧЕСКАЯ АВАРИЯ .....	86
<b>9. ФУНКЦИИ И РЕСУРСЫ ПО ПРОТОКОЛУ MODBUS ДЛЯ MSK 554 .....</b>	<b>88</b>
9.3.1. ФОРМАТ ДАННЫХ (RTU) .....	88
9.3.2. СЕТЬ .....	88
9.3.3. ДОСТУПНЫЕ MODBUS КОМАНДЫ И ОБЛАСТИ ДАННЫХ .....	89
9.3.4. НАСТРОЙКА АДРЕСА .....	89
9.3.5. ВИЗУАЛИЗАЦИЯ ПАРАМЕТРОВ И ИХ ЗНАЧЕНИЯ .....	90
9.3.6. MODBUS ТАБЛИЦЫ .....	90
9.3.7. ТАБЛИЦА ПАРАМЕТРОВ И ИХ ВИЗУАЛИЗАЦИИ .....	92
9.3.8. ТАБЛИЦА ВЕКТОРОВ ПАРАМЕТРОВ И ИХ ВИЗУАЛИЗАЦИИ (ПО H60) .....	96
9.3.9. ТАБЛИЦА ВИЗУАЛИЗАЦИИ ПАПОК .....	98
9.3.10. КЛИЕНТСКАЯ ТАБЛИЦА .....	98
<b>10. ДОПОЛНИТЕЛЬНЫЕ ФУНКЦИИ - НОЧЬ И ДЕНЬ .....</b>	<b>100</b>
10.1. РАБОТА АЛГОРИТМА НОЧЬ И ДЕНЬ .....	100
10.2. РАБОТА С ГРУППОВОЙ РАЗМОРОЗКОЙ .....	101
10.3. РЕЖИМЫ НОЧЬ И ДЕНЬ ПРИ ПРЕРЫВАНИИ ПИТАНИЯ .....	101
10.4. ДОСТУП К ПАПКЕ НОЧЬ И ДЕНЬ .....	102
<b>11. ДОПОЛНИТЕЛЬНЫЕ ФУНКЦИИ - НАССР .....</b>	<b>103</b>
11.1. ПРОСМОТР ЖУРНАЛА НАССР АВАРИЙ .....	104



### Важная информация

Внимательно прочтите данную инструкцию, и осмотрите оборудование для ознакомления с ним перед попыткой установить его, запустить в работу, провести капитальный ремонт или обслуживание. Следующие предупреждающие сообщения могут появляться в различных местах этого документа или на оборудовании, чтобы предупредить о потенциальных опасностях или привлечь ваше внимание к информации, которая может уточнить или упростить процедуру.



Отображение этого символа на предупреждающей табличке указывает на наличие опасности поражения электрическим током, что может привести к травмам, если пользователь не выполнит инструкции.



Это предупреждающий символ безопасности. Он указывает на потенциальную опасность получения травмы пользователем. Соблюдайте рекомендации по технике безопасности, следующие за этим знаком, во избежание риска серьезных травм или смерти.

### ОПАСНОСТЬ

Надпись **ОПАСНОСТЬ** указывает на наличие опасной ситуации, которая, если ее не избежать, **может привести к смерти** или тяжелым травмам.

### ПРЕДУПРЕЖДЕНИЕ

Надпись **ПРЕДУПРЕЖДЕНИЕ** указывает на потенциальную возможность опасной ситуации, которая, если ее не избежать, **может привести к смерти** или тяжелым травмам.

### ОСТОРОЖНО

Надпись **ОСТОРОЖНО** указывает на потенциальную возможность опасной ситуации, которая, если ее не избежать, **может привести к незначительным или умеренным травмам**.

### ПРИМЕЧАНИЕ

Надпись **ПРИМЕЧАНИЕ** указывает на ссылки к процедурам, не имеющим отношения к физическим повреждениям.

## ПОМНИТЕ

Электрическая панель (оборудование) должна устанавливаться и ремонтироваться исключительно квалифицированным персоналом. Фирма Eliwell не несет ответственности за любые последствия, связанные с использованием этого материала.

Квалифицированный персонал - это специалист, обладающий специальными навыками и знаниями в области конструкции и эксплуатации электрооборудования и прошедший обучение по технике безопасности, позволяющее ему избежать присущих этим работам опасностей.

## Информация, касающаяся продукта

### ОПАСНОСТЬ

#### **РИСК ПОРАЖЕНИЯ ЭЛЕКТРИЧЕСКИМ ТОКОМ, ВЗРЫВОМ ИЛИ ЭЛЕКТРО-ДУГОЙ**

- Полностью отключите электропитание от всего оборудования, в том числе подключенных устройств, до снятия любых крышек или дверей или до установки или демонтажа любых вспомогательных устройств, аппаратуры, кабелей или проводов.
- Всегда используйте откалиброванный под номинальное напряжение вольтметр для проверки отключения электропитания, где это указано.
- Перед перезапуском устройства установите и закрепите все крышки, устройства, кабели и проверьте надежность заземления.
- Используйте данное оборудование и подключенные продукты только со специфицированным напряжением питания.
- Соблюдайте все стандарты и местные директивы касающиеся мер защиты и безопасности.

**Несоблюдение этих инструкций может привести к смерти или серьезной травме.**

### ОПАСНОСТЬ

#### **РИСК ПОРАЖЕНИЯ ВЗРЫВОМ**

- Устанавливайте этот прибор в зонах заведомо свободных от опасных включений в атмосфере.
- Устанавливайте и используйте это устройство только в местах, исключающих наличие любых рисков.

**Несоблюдение этих инструкций может привести к смерти или серьезной травме.**

### ПРЕДУПРЕЖДЕНИЕ

#### **НЕПРЕДВИДЕННОЕ ФУНКЦИОНИРОВАНИЕ УСТРОЙСТВА**

- Сигнальные кабели (датчики, цифровые входы, шины связи, соответствующие источники питания) должны прокладываться отдельно от силовых кабелей.
- Каждое применение данного устройства должно быть протестировано отдельно и комплексно для проверки его правильной работы до перевода его в рабочий режим.

**Несоблюдение этих инструкций может привести к смерти, серьезной травме или повреждению оборудования.**

# 1. ВСТУПЛЕНИЕ

---

## 1.1. ОБЩЕЕ ОПИСАНИЕ

Используя один прибор новой серии **Coldface NT** можно управлять всеми функциями статичной или вентилируемой холодильной камеры.

В этом приборе удачно сочетаются инновационный дизайн, простота установки, защита от влаги и возможность установки силовых контакторов и терромагнитных реле. Контроллеры серии **Coldface NT** имеют простой и интуитивный интерфейс с двухстрочным легко читаемым дисплеем, иконками состояний и 4-мя большими функциональными кнопками для прямого запуска функций. Имеются модели контроллеров с дополнительными функциями, такими как регистрация аварий по протоколу HACCP (температурные пределы и прерывания питания) с годовым календарем.

## 1.2. МОДЕЛИ

- **EWRC 300 NT** - Версии с 3 конфигурируемыми реле для управления основными нагрузками холодильной камеры.
- **EWRC 500 NT** - Версии с 5 конфигурируемыми реле для управления всеми нагрузками холодильной камеры.
- **EWRC 500 NT HACCP** - Версии с 5 конфигурируемыми реле для управления всеми нагрузками холодильной камеры, функцией регистрации аварий по протоколу HACCP с часами и годовым календарем.
- **EWRC 500 NT 4DIN** - Версии с 5 конфигурируемыми реле для управления всеми нагрузками холодильной камеры, плюс окошко для прямого доступа к терромагнитному реле или другим, устанавливаемым на DIN рейку аксессуарам.
- **EWRC 500 NT 4DIN HACCP** - Версии с 5 конфигурируемыми реле для управления всеми нагрузками холодильной камеры, функцией регистрации аварий по протоколу HACCP с часами и годовым календарем, плюс окошко для прямого доступа к терромагнитному реле или другим, устанавливаемым на DIN рейку аксессуарам.
- **EWRC 500 NT BREAKER** - Версии с 5 конфигурируемыми реле для управления всеми нагрузками холодильной камеры, плюс окошко для прямого доступа к терромагнитному реле, установленному на DIN рейку.
- **EWRC 500 NT 4DIN BREAKER HACCP** - Версии с 5 конфигурируемыми реле для управления всеми нагрузками холодильной камеры, функцией регистрации аварий по протоколу HACCP с часами и годовым календарем, плюс окошко для прямого доступа к терромагнитному реле, установленному на DIN рейку.
- **EWRC 5000 NT HACCP** - Версии в корпусе большего размера с 5 конфигурируемыми реле для управления всеми нагрузками холодильной камеры, функцией регистрации аварий по протоколу HACCP с часами и годовым календарем, плюс окошко для прямого доступа к терромагнитному реле или другим, устанавливаемым на DIN рейку аксессуарам.



## 2. ТЕХНИЧЕСКИЕ ХАРАКТЕРИСТИКИ

### 2.1. ТЕХНИЧЕСКИЕ ДАННЫЕ DATA (EN 60730-2-9:2010, EN 61439-1:2011 / 61439-2:2011 / EN 60204-1:2006)

Уровень защиты лицевой панели	IP65
Классификация:	Электронное и Автоматическое устройство (не безопасное) для встраивания в оборудование
Установка EWRC300/500:	расстояние между отверстиями A-B 116 мм (4.57 in); отверстиями C-D 87 мм (3.42 in); отверстиями A-C 235 мм (9.25 in) смотрите раздел Механическая установка
Установка EWRC5000:	1.B
Тип действия:	2 (IEC 60664-1:2007)
Класс загрязнения:	для внутреннего использования
Использование панели:	зафиксированная панель
Тип панели:	2000 м (2187 yd)
Максимальный уровень места установки:	< 2 кг (< 4.41 lb)
Вес:	IIIa
Класс материалов:	II (IEC 60664-1:2007)
Категория по перенапряжению:	2500 Vac
Номинальное импульсное напряжение	-5 ... 50 °C
Рабочая температура:	-20 ... 85 °C
Температура хранения:	10 ... 90 % (без конденсата)
Рабочая влажность:	10 ... 90 % (без конденсата)
Влажность хранения:	230 В~ ±10% 50/60 Гц
Источник питания:	до 11 Вт
Потребляемая мощность:	в модели <b>EWRC 500 BREAKER</b> : двух-полюсный (2P)
Миниатюрный прерыватель сети:	Электронный контроллер EWRC NT
Управление:	устройство на внешних гибких кабелях, подключение типа Y
Подключения:	сверьтесь с этикеткой на приборе
Цифровые выходы (реле):	D
Категория пожарной безопасности:	A
Класс программного обеспечения:	100 °C (212 °F)
Температура теста разогретым шариком:	при отсутствии питания батарея поддерживает часы не менее 4 дней.
Время работы батарейки часов RTC: (часы имеются только в НАССР моделях)	

### 2.2. ЭЛЕКТРИЧЕСКАЯ СПЕЦИФИКАЦИЯ

Номинальное напряжение (Un):	230 В~
Номинальное рабочее напряжение (Ue):	230 В~
Номинальное напряжение изоляции (Ui):	230 В~
Номинальное выдерживаемое импульсное напряжение (Uimp):	для моделей <b>EWRC 500 BREAKER</b> : 4 кВ
Номинальный ток панели (InA):	для моделей <b>EWRC 500 BREAKER</b> : 16 А
Номинальный ток цепи (InC):	для моделей <b>EWRC 500 BREAKER</b> : 16 А
Обусловленный ток короткого замыкания (Icc):	< 4.5 кА
Номинальная частота (fn):	50/60 Гц

## 2.3. ДОПОЛНИТЕЛЬНАЯ ИНФОРМАЦИЯ

### 2.3.1. ХАРАКТЕРИСТИКИ ВХОДОВ

Диапазон измерения:	NTC: -50.0 ... 110 °C; (на 3-цифровом дисплее со знаком «-») PTC: -55.0 ... 150 °C; (на 3-цифровом дисплее со знаком «-»)
Точность:	0.5 % f.s + 1 digit
Разрешение:	0.1°C (0.1°F)
Зуммер:	ИМЕЕТСЯ (на моделях, где опция предусмотрена)
Точность:	не хуже 0.5 % от всей шкалы +1 цифра
Аналоговые входы:	3(2) входа под температурные датчики NTC/PTC типов (тип выбирается параметром H00)
Цифровые входы:	2(3) цифровых входов без напряжения (назначение выбирается параметрами H11/H12/H13)

	NTC	PTC
Диапазон измерений	-50.0 ... 110 °C -58 ... 302°F	-55.0 ... 150°C -67 ... 302°F
Разрешение	0.1°C 0.1°F	0.1°C 0.1°F
Точность на всей шкале	0.5% фот всей шкалы + 1 цифра	0.5% фот всей шкалы + 1 цифра
Импеданс	-	-

\* датчик в комплект не входят - обращайтесь в офисы продаж Eiiwell

### 2.3.2. ХАРАКТЕРИСТИКИ ВЫХОДОВ

Цифровые выходы:	OUT1 выход с общей точкой	2 л.с. 12(12) A 250 В~
	OUT2 выход с общей точкой	1 л.с. 8(8) A 250 В~
	OUT3 выход с общей точкой	1/2 л.с. 8(4) A 250 В~
только в <b>EWRC 500/5000</b>	OUT4 выход с общей точкой	1 л.с. 8(8) A 250 В~
только в <b>EWRC 500/5000</b>	OUT5 выход перекидного (SPDT) реле Ток общей точки реле до 18 А	11/2 л.с. 8(4) A 250 В~

### 2.3.3. МЕХАНИЧЕСКИЕ ХАРАКТЕРИСТИКИ

Корпус:	PC+ABS
Размеры:	<b>EWRC 300/500</b> лицевая панель 213x318 мм, глубина 102 мм
	<b>EWRC 500 BREAKER</b> лицевая панель 221x318 мм, глубина 107 мм
	<b>EWRC 5000</b> лицевая панель 20 x 360 мм, глубина 147 мм
Клеммы:	винтовые • Датчики, цифровые входы и реле OUT5: винтовые клеммы с шагом 5.01: под кабель сечением не более 2.5 мм <sup>2</sup> • Источник питания и реле OUT1..OUT4: винтовые клеммы с шагом 7.62: под кабель сечением не более 4 мм <sup>2</sup> см. "4.1.2. Правила для блоков винтовых клемм платы" на странице 20
Порты:	TTL для Unicard / CopyCard / программа Device Manager (через DMI)
Влажность:	Рабочая / Хранения: 10...90% RH (без конденсата)

---

### 2.3.4. Сохранность продуктов питания

Прибор соответствует стандарту EN13485 следующим образом:

- применимо для хранения продуктов питания.
  - Среда применения: воздух.
  - Климатический диапазон А.
  - Класс измерений 1 в диапазоне от -25°C до 15°C (\*).
- (\* **только при использовании датчиков Eliwell**)

**ПОМНИТЕ:** Технические характеристики, указанные в данном документе, относящиеся к измерениям (диапазон, точность, разрешение и т.д.) относятся только к самому прибору и не затрагивают внешних аксессуаров, таких как датчики.

Это значит, например, что ошибка датчика должна суммироваться с ошибкой прибора.

### 2.4. УТИЛИЗАЦИЯ



Оборудование (или продукт) должно утилизироваться отдельно в полном соответствии с региональными законами и нормами по утилизации.

www.pholod.com.ua

## 3. МЕХАНИЧЕСКАЯ УСТАНОВКА

### 3.1. Перед началом работ

Перед установкой Вашей системы внимательно прочтите данный раздел. Особое внимание уделите информации по безопасности, другим электрическим требованиям и законам, которые применимы к установке или процессам с использованием прибора.

#### ПРЕДУПРЕЖДЕНИЕ

##### НЕСООТВЕТСТВИЕ НОРМАТИВНЫМ АКТАМ

Убедитесь в том, что все используемое в системе оборудование соответствует всем применимым к нему местным, региональным и национальным законам.

**Несоблюдение этих инструкций может привести к смерти, серьезной травме или повреждению оборудования.**

### 3.2. Отключение от источника питания

#### ОПАСНОСТЬ

##### РИСК ПОРАЖЕНИЯ ЭЛЕКТРИЧЕСКИМ ТОКОМ, ВЗРЫВОМ ИЛИ ЭЛЕКТРО-ДУГОЙ

- Полностью отключите электропитание от всего оборудования, в том числе подключенных устройств, до снятия любых крышек или дверей или до установки или демонтажа любых вспомогательных устройств, аппаратуры, кабелей или проводов.
- Всегда используйте откалиброванный под номинальное напряжение вольтметр для проверки отключения электропитания, где это указано.
- Перед перезапуском устройства установите и закрепите все крышки, устройства, кабели и проверьте надежность заземления.
- Используйте данное оборудование и подключенные продукты только со специфицированным напряжением питания.
- Соблюдайте все стандарты и местные директивы касающиеся мер защиты и безопасности.

**Несоблюдение этих инструкций может привести к смерти или серьезной травме.**

### 3.3. Рабочая среда

Данный прибор разработан для использования вне зон с какими бы то ни было опасностями. Устанавливайте этот прибор только в зонах, в которых заведомо отсутствуют опасные включения.

#### ОПАСНОСТЬ

##### РИСК ПОРАЖЕНИЯ ВЗРЫВОМ

- Устанавливайте этот прибор в зонах заведомо свободных от опасных включений в атмосфере.
- Устанавливайте и используйте это устройство только в местах, исключающих наличие любых рисков.

**Несоблюдение этих инструкций может привести к смерти или серьезной травме.**

## **⚠ ПРЕДУПРЕЖДЕНИЕ**

### **НЕПРЕДВИДЕННОЕ ФУНКЦИОНИРОВАНИЕ УСТРОЙСТВА**

Устанавливайте и используйте прибор в соответствии с условиями, указанными в разделе Технической спецификации.

**Несоблюдение этих инструкций может привести к смерти, серьезной травме или повреждению оборудования.**

## **3.4. Касающиеся установки замечания**

## **⚠ ПРЕДУПРЕЖДЕНИЕ**

### **НЕПРЕДВИДЕННОЕ ФУНКЦИОНИРОВАНИЕ УСТРОЙСТВА**

- Используйте соответствующую защитную блокировку при наличии опасности для персонала и/или оборудования.
- Цепи питания и выходов должны прокладываться и защищаться предохранителями в соответствии с местными, региональными и национальными нормами и требованиями для номинальных токов и напряжения соответствующего используемого оборудования.
- Не используйте оборудование для функций защиты от критических состояний.
- Не вскрывайте, не ремонтируйте и не модифицируйте данное оборудование.

**Несоблюдение этих инструкций может привести к смерти, серьезной травме или повреждению оборудования.**

Контроллер разработан для установки на стену.

При транспортировке оборудования уделяйте внимание исключению возможности повреждения его электро-статическим разрядом. В частности, незранированные разъемы и, в некоторых случаях, открытые платы уязвимы к воздействию электро-статического разряда.

## **⚠ ПРЕДУПРЕЖДЕНИЕ**

### **НЕПРАВИЛЬНАЯ РАБОТА ОБОРУДОВАНИЯ ИЗ-ЗА ЭЛЕКТРОСТАТИЧЕСКОГО РАЗРЯДА**

- Храните прибор в защищенной упаковке до полной готовности к установке.
- Прибор должен устанавливаться в корпусе одобренного типа и/или в местах, которые исключают случайный доступ и обеспечивают защиту от электростатического разряда согласно требованиям IEC 1000-4-2.
- При транспортировке чувствительных устройств используйте антистатический браслет или аналогичное заземляющее устройство защищающее от электростатического разряда.
- Перед транспортировкой устройства всегда осуществляйте электростатический разряд тела путем касания заземленных поверхностей или антистатического мата.

**Несоблюдение этих инструкций может привести к смерти, серьезной травме или повреждению оборудования.**

### 3.5. ПРОЦЕДУРА ИНСТАЛЛЯЦИИ

**ПОМНИТЕ:** шаги процедуры одинаковы для всех моделей. Пример рассмотрен ТОЛЬКО для моделей EWRC 5000.

- 1) Снимите крышку и проделайте в нижней части основания отверстия для кабельных зажимов (как минимум одно для силовых кабелей и еще одно для сигнальных).

**ПОМНИТЕ:** для моделей 300/500 используйте входящий в поставку шаблон сверловки.

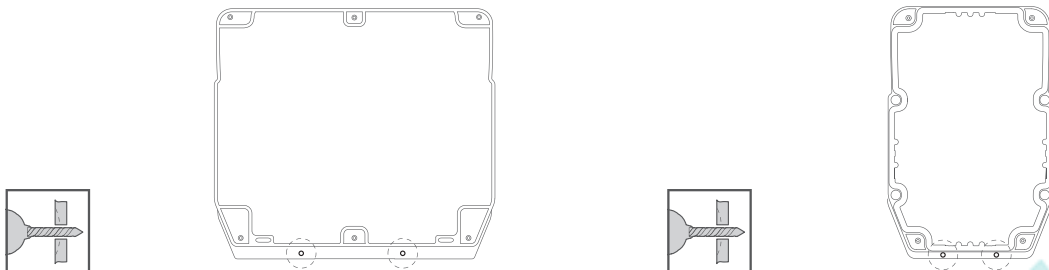

- 2) Просверлите в тыльной части основания панели в отмеченных местах крепежные отверстия.

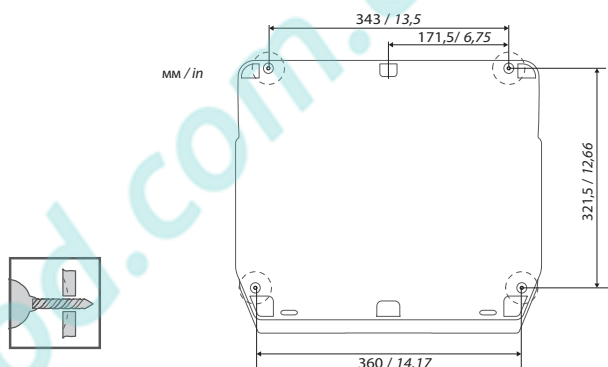

- 3) Опция. проем в панели.

**ПОМНИТЕ:** на моделях 300/500 с окошком на лицевой панели есть возможность расширения проема DIN модулей на два дополнительных: откройте окошко двумя руками, как показано на рисунке, затем удалите установленные на заводе боковые перегородки.

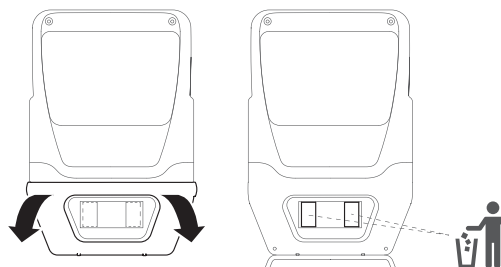

- 4)** Опция. Установка модуля шины RS-485 для активизации порта подключения к системе мониторинга.  
только для EWRC 5000:
- 1) Отвинтите семь шурупов крепления защитной пластиковой панели.
  - 2) Снимите защитный элемент, затем используя резак удалите две заглушки с клемм.
  - 3) Установите опциональный модуль порта RS-485 используя поставляемые с ним стойки, затем установите обратно защитную панель и зафиксируйте ее шурупами.

### ПРИМЕЧАНИЕ

#### НЕРАБОТОСПОСОБНОСТЬ ПРИБОРА

При вставке модуля порта RS485 в разъем используйте четыре стойки установив их в отверстия в электронной плате.

**Несоблюдение этих инструкций может привести к повреждению оборудования.**

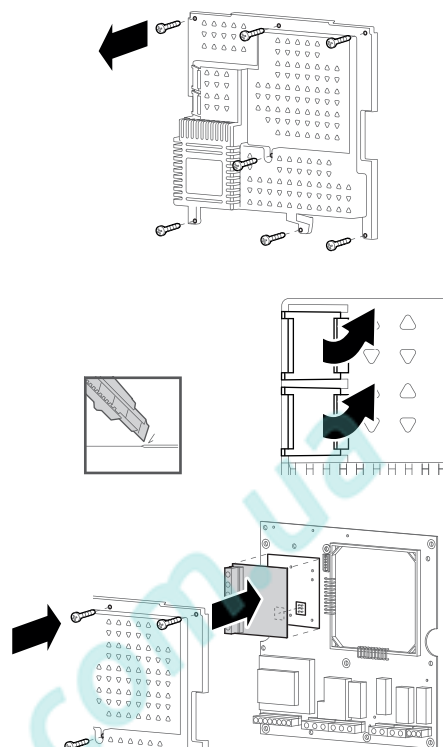

- 5)** Установите основание панели на стене и привинтите четырьмя шурупами (в комплект не входят), которые соответствуют типу материала стены и ее толщине.

**ПОМНИТЕ:** для моделей 300/500 используйте заглушки TDI20 (в комплект не входят) для закрытия шляпок шурупов.



## **⚡ ⚠ ОПАСНОСТЬ**

### **РИСК ПОРАЖЕНИЯ ЭЛЕКТРИЧЕСКИМ ТОКОМ, ВЗРЫВОМ ИЛИ ЭЛЕКТРО-ДУГОЙ**

В моделях с прерывателем сети перед подключениями переведите его в выключенное состояние.

**Несоблюдение этих инструкций может привести к смерти или серьезной травме .**

- 6)** Выполните электрические подключения согласно схемам подключения, представленным на страницах 23 и 24. Используйте соответствующие кабели и кабельные зажимы.

**ПОМНИТЕ:** только в моделях с прерывателем сети. Подключите питание электронной платы к прерывателю входящим в комплект поставки кабелем.

- 7)** Установите петли крепления крышки.

#### **EWRC 5000**

Установите крышку на основание убедившись в правильном расположении уплотнения по периметру основания. Затем, удерживая крышку в правильном положении установите две поставляемые петли в соответствующие отверстия и нажмите на них до защелкивания по месту.

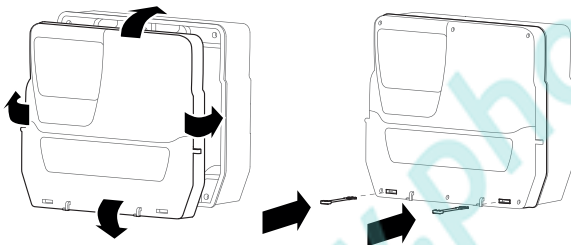

#### **EWRC 300/500**

Установите поставляемые петли в отверстия под них с правой или левой стороны основания и соответствующей стороне лицевой панели и затяните их специальными шурупами для фиксации петель в пластике.

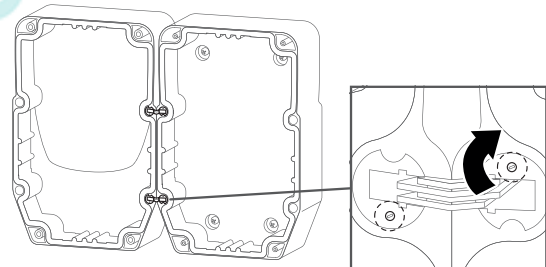

- 8)** Установите компоненты, устанавливаемые под электронной платой, проверьте, что все кабели размещены внутри панели, закройте лицевую панель и закрепите ее входящими в комплект шурупами.

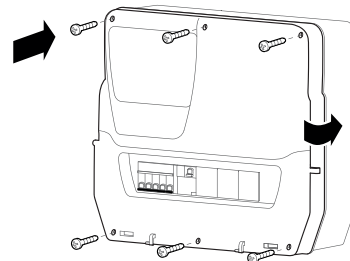



## **⚠ ⚠ ОПАСНОСТЬ**

### **РИСК ЭЛЕКТРИЧЕСКОГО УДАРА, ВЗРЫВА ИЛИ ВОЗДЕЙСТВИЯ ДОСТУПНЫХ ЧАСТЕЙ**

Установка в окончательном виде должна исключать доступ к частям с опасным напряжением учитывая то, что сам прибор не обеспечивает данную защиту.

**Несоблюдение этих инструкций может привести к смерти или серьезной травме .**

- 9)** только для моделей с окошком прямого доступа к модулям на DIN рейке. Закройте доступ внутрь панели через окно лицевой панели закрыв свободные секции соответствующими DIN перегородками. Для моделей EWRC NT 500 с удаленными перегородками и неустановленным прерывателем сети конечный пользователь ответствен за исключение доступа к внутренним частям панели через открытые секции окошка.

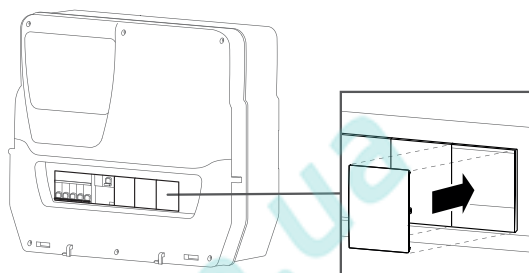

- 10)** только для EWRC 5000 only. Совместите дверку лицевой панели с двумя крючками в нижней ее части и нажмите вправо до ее защелкивания по месту.

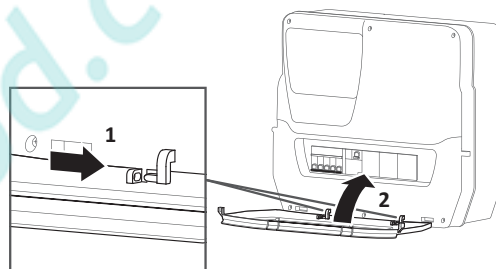

- 11)** Закройте дверку окошка лицевой панели

## **⚠ ПРЕДУПРЕЖДЕНИЕ**

### **НЕПРЕДУСМОТРЕННАЯ РАБОТА ОБОРУДОВАНИЯ**

- Размещайте устройства с большим выделением тепла в верхней части щита и обеспечьте достаточную вентиляцию.
- Не размещайте это оборудование возле или над приборами, которые могут перегреть его
- Не устанавливайте прибор в местах не обеспечивающих минимальных расстояний, указанных в документе, от конструкций и другого оборудования.
- Устанавливайте прибор в соответствии с технической спецификацией, представленной в соответствующей документации.

**Несоблюдение этих инструкций может привести к смерти, серьезной травме или повреждению оборудования.**

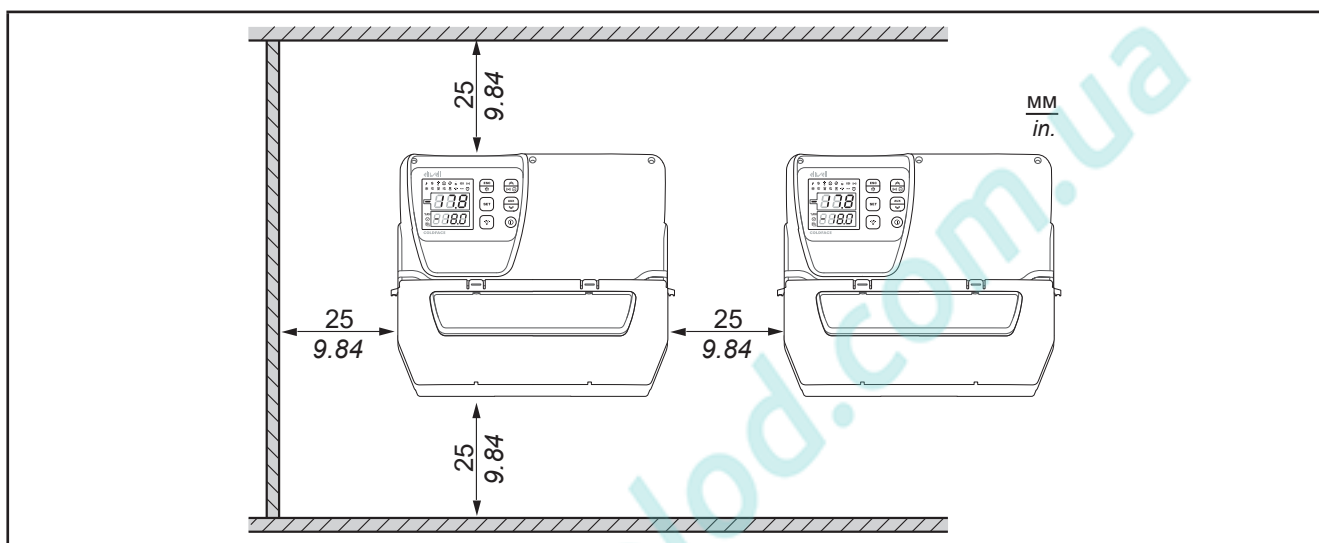

**Рис. 1.** Требования по расстояниям, применимые ко всем моделям

## 4. ПОДКЛЮЧЕНИЯ

### 4.1. Лучшие практические правила подключений

Следующая информация описывает руководство по подключению и содержит лучшие практические советы, которым нужно следовать при использовании данного устройства.

#### ОПАСНОСТЬ

##### **РИСК ПОРАЖЕНИЯ ЭЛЕКТРИЧЕСКИМ ТОКОМ, ВЗРЫВОМ ИЛИ ЭЛЕКТРО-ДУГОЙ**

- Полностью отключите электропитание от всего оборудования, в том числе подключенных устройств, до снятия любых крышек или дверей или до установки или демонтажа любых вспомогательных устройств, аппаратуры, кабелей или проводов.
- Всегда используйте откалиброванный под номинальное напряжение вольтметр для проверки отключения электропитания, где это указано.
- Перед перезапуском устройства установите и закрепите все крышки, устройства, кабели и проверьте надежность заземления.
- Используйте данное оборудование и подключенные продукты только со специфицированным напряжением питания.
- Соблюдайте все стандарты и местные директивы касающиеся мер защиты и безопасности.

**Несоблюдение этих инструкций может привести к смерти или серьезной травме.**

#### ОПАСНОСТЬ

##### **РИСК ПОРАЖЕНИЯ ВЗРЫВОМ**

- Устанавливайте этот прибор в зонах заведомо свободных от опасных включений в атмосфере.
- Устанавливайте и используйте это устройство только в местах, исключающих наличие любых рисков.

**Несоблюдение этих инструкций может привести к смерти или серьезной травме.**

#### 4.1.1. Руководство по подключениям

При подключениях необходимо соблюдать следующие требования:

- Делайте подключения, по возможности, максимально короткими исключая обвивание кабелями токопроводящих частей.
- Убедитесь, что условия эксплуатации и окружающая среда соответствуют требованиям спецификации
- Используйте кабели правильного сечения и подходящие под требования по напряжению и току.
- Используйте медные проводники (обязательно).

#### ПРЕДУПРЕЖДЕНИЕ









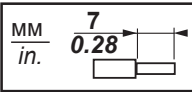

##### **НЕПРЕДУСМОТРЕННАЯ РАБОТА ОБОРУДОВАНИЯ**

- Сигнальные кабели (датчики, цифровые входы, шины связи и соответствующие источники питания) должны прокладываться отдельно от силовых кабелей.
- Каждый вид установок с этим прибором должен быть полностью отдельно протестирован на правильное функционирование перед переводом их на сервисное обслуживание.

**Несоблюдение этих инструкций может привести к смерти, серьезной травме или повреждению оборудования.**

## 4.1.2. Правила для блоков винтовых клемм

Таблица ниже отображает типы кабелей и сечения проводов для клеммных блоков с шагом **5.08**:

									
	MM <sup>2</sup>	0.2...2.5	0.2...2.5	0.25...2.5	0.25...2.5	2x0.2...0.75	2x0.2...0.75	2x0.25...0.75	2x0.5...1.5
	AWG	24...14	24...14	22...14	22...14	2x24...18	2x24...16	2x22...18	2x20...16











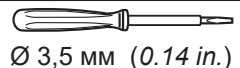

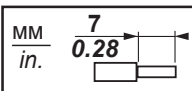
		H•M	0.5...0.6
		lb-in	4.42...5.31

Рис. 2. Шаг 5.08 мм (0.197 in.)

Таблица ниже отображает типы кабелей и сечения проводов для клеммных блоков с шагом **7.62**:

									
	MM <sup>2</sup>	0.2...4	0.2...2.5	0.25...2.5	0.25...2.5	2x0.2...1.5	2x0.2...1.5	2x0.25...0.75	2x0.5...1.5
	AWG	24...11	24...14	22...14	22...14	2x24...16	2x24...16	2x22...18	2x20...16



		H•M	0.5...0.6
		lb-in	4.42...5.31

Рис. 3. Шаг 7.62 мм (0.3 in.)

1) Таблица ниже отображает типы кабелей и сечения проводов для прерывателя цепи:



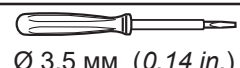

					H•M	3.5	
	MM <sup>2</sup>	1...35			1...25	lb-in	31
	AWG	18...2			18...2		

Рис. 4. Типы кабелей и момент затягивания для прерывателя цепи

### ОПАСНОСТЬ

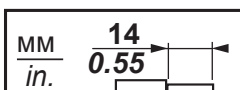
#### ОСВОБОЖДЕНИЕ ПОДКЛЮЧЕНИЯ МОЖЕТ ПРИВЕСТИ К ЭЛЕКТРИЧЕСКОМУ УДАРУ

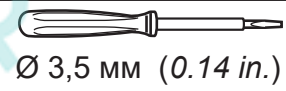
Затягивайте подключения в соответствии с технической спецификацией клемм и контактов.

**Несоблюдение этих инструкций может привести к смерти или серьезной травме.**

## Специальные рекомендации по транспортировке

При транспортировке инструмента будьте аккуратны для исключения повреждения оборудования электростатическим разрядом. В частности не экранированные разъемы и, в определенных случаях, открытые части плат могут подвергаться воздействию электростатического разряда.

### **⚠ ПРЕДУПРЕЖДЕНИЕ**

#### **НЕПРАВИЛЬНАЯ РАБОТА ОБОРУДОВАНИЯ ИЗ-ЗА ЭЛЕКТРОСТАТИЧЕСКОГО РАЗРЯДА**

- Храните прибор в защищенной упаковке до полной готовности к установке.
- Прибор должен устанавливаться в корпусе одобренного типа и/или в местах, которые исключают случайный доступ и обеспечивают защиту от электростатического разряда согласно требованиям IEC 1000-4-2.
- При транспортировке чувствительных устройств используйте антистатический браслет или аналогичное заземляющее устройство защищающее от электростатического разряда.
- Перед транспортировкой устройства всегда осуществляйте электростатический разряд тела путем касания заземленных поверхностей или антистатического мата.

**Несоблюдение этих инструкций может привести к смерти, серьезной травме или повреждению оборудования.**

### 4.1.3. Аналоговые входы - Датчики

Датчики температуры не имеют полярности и могут удлиняться обычным двухпроводным кабелем.

### **⚠ ПРЕДУПРЕЖДЕНИЕ**

#### **НЕПРАВИЛЬНАЯ РАБОТА ОБОРУДОВАНИЯ ИЗ-ЗА НЕПРАВИЛЬНОГО ПОДКЛЮЧЕНИЯ**

- Подавайте питание на все приборы с внешними источниками питания после подключения к сети.
- Сигнальные кабели (датчики, цифровые входы, шины связи и соответствующие источники питания) должны прокладываться отдельно от силовых кабелей.

**Несоблюдение этих инструкций может привести к смерти, серьезной травме или повреждению оборудования.**

### **ПРИМЕЧАНИЕ**

#### **НЕРАБОТОСПОСОБНОСТЬ ПРИБОРА**

Перед подачей питания внимательно проверьте правильность подключений.

**Несоблюдение этих инструкций может привести к повреждению оборудования.**

**ПОМНИТЕ:** Удлинение кабелей датчиков влияет на электро-магнитную устойчивость прибора.

**ПОМНИТЕ:** Полярные и сигнальные датчики должны подключаться со строгим ее соблюдением.

### 4.1.4. Подключения по шине последовательного доступа

Контроллер может подключаться к системам мониторинга TelevisSystem / Modbus напрямую через порт RS-485 после установки опционального модуля шины RS485.

#### 4.1.5. Подключение через порт RS485

- Используйте кабель “витая пара” в экране с двумя проводниками сечением 0.5 мм<sup>2</sup> (AWG 22) в изоляции, такой как, например, кабель Belden версии 3105A (величина импеданса 120 Ω) в ПВХ оболочке, номинальная емкость между проводниками 36 пФ/м, номинальная емкость между проводником и оплеткой 68 пФ/м. В качестве альтернативы используйте кабель “витая пара” в экране с двумя проводниками сечением 0.5 мм<sup>2</sup> (AWG 20) в изоляции, такой как, например, кабель Belden версии 8762 в ПВХ оболочке, номинальная емкость между проводниками 89 пФ/м, номинальная емкость между проводником и оплеткой 161 пФ/м. При прокладке кабелей придерживайтесь стандарта EN 50174 в части технологии прокладки шины.
- Соблюдайте применимые нормы при прокладке сетевых кабелей. Особое внимание необходимо уделять раздельной прокладке линий передачи данных с силовыми кабелями.
- Длина сетевой шины RS 485 для прямого подключения к прибору должна быть не более 1200 м.  
Эту длину можно увеличить, как и превысить число приборов при использовании модулей повторителя сигнала.
- Входной импеданс: 1/8 удельной нагрузки.
- Каждый блок клемм имеет три контакта: подключайте все 3 (“+” и “-” для сигнала и “GND” для оплетки).
- Установите резистор 120Ω 1/4 Вт между контактами “+” и “-” на интерфейсном модуле и на наиболее удаленном приборе каждой ветки сети.
- Физический уровень шины RS 485 позволяет использовать связь по Modbus SL.  
Одновременная связь по различным протоколам через тот же порт шины последовательного доступа **НЕ** разрешается.

Уделяйте особое внимание прокладке шины последовательного доступа. Ошибки в подключении могут привести к нарушению или прерыванию работы прибора.

### ПРИМЕЧАНИЯ

#### НЕРАБОТОСПОСОБНОСТЬ ПРИБОРА

Не пытайтесь осуществлять одновременную связь по протоколам Modbus SL и Eliwell через один и тот же порт.

**Несоблюдение этих инструкций может привести к повреждению оборудования.**

#### 4.1.6. Подключение через TTL порт

Используйте 5-проводный TTL кабель длиной до 3м.

Рекомендуются TTL кабели, поставляемые Eliwell. Обращайтесь в офисы продаж Eliwell за информацией о наличии.

## 4.2. СХЕМА ПОДКЛЮЧЕНИЯ

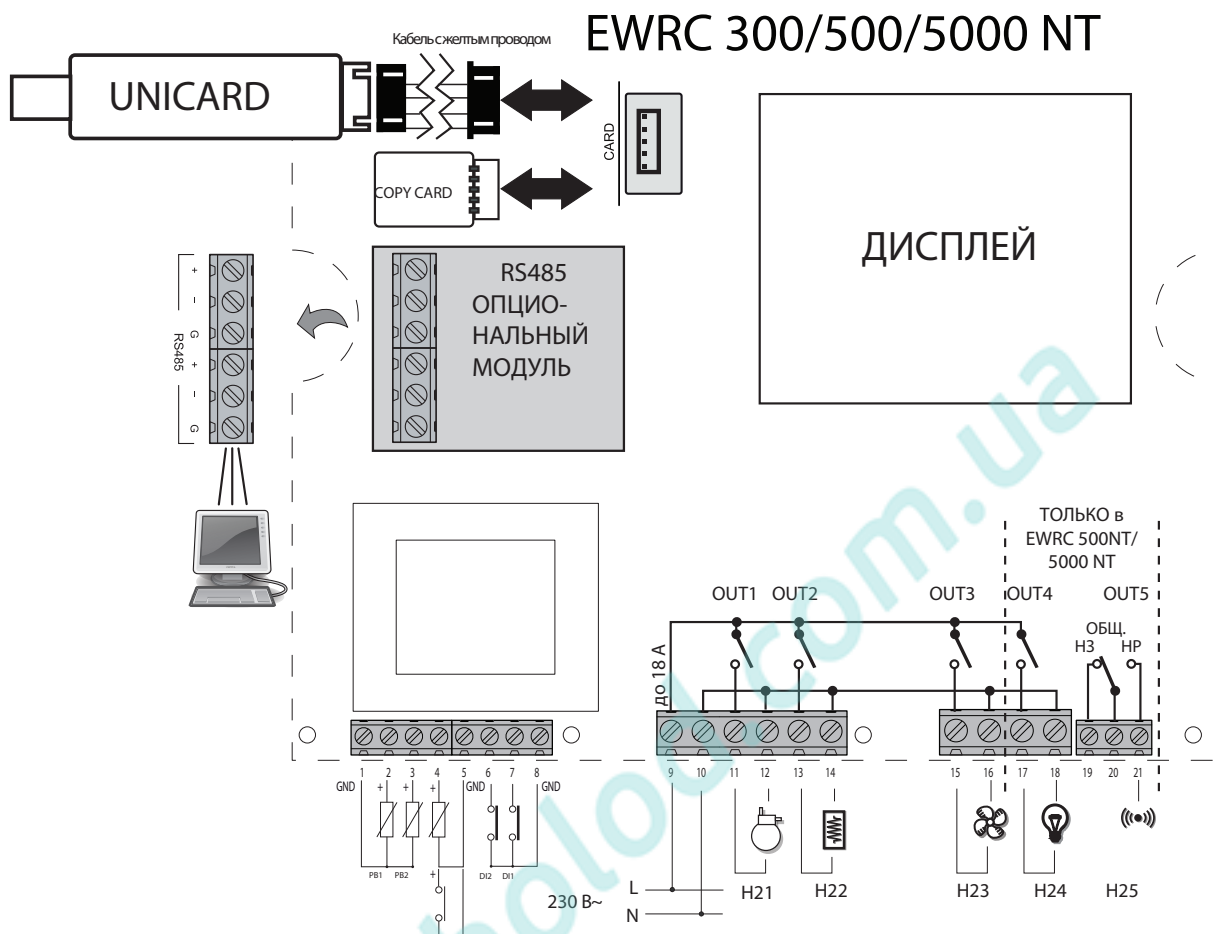

### 4.2.1. КЛЕММЫ

КЛЕММЫ			
<b>1, 5, 8</b>	GND (общий сигнальный)	<b>9, 10</b>	Линия/Нейтраль источника питания
<b>2</b>	Аналоговый вход Pb1	<b>11</b>	нормально разомкнутый контакт реле OUT1
<b>3</b>	Аналоговый вход Pb2	<b>12</b>	Нейтраль
<b>4</b>	Аналоговый вход Pb3 / Цифровой вход DI3	<b>13</b>	нормально разомкнутый контакт реле OUT2
<b>6</b>	Цифровой вход DI2	<b>14</b>	Нейтраль
<b>7</b>	Цифровой вход DI1	<b>15</b>	нормально разомкнутый контакт реле OUT3
<b>CARD</b>	TTL порт для карточек UNICARD / CopyCard	<b>16</b>	Нейтраль
<b>RS485</b>	опциональный модуль шины RS-485 для систем мониторинга TelevisSystem / Modbus	<b>17</b>	нормально разомкнутый контакт реле OUT4
		<b>18</b>	Нейтраль
		<b>19</b>	нормально замкнутый контакт реле OUT5
		<b>20</b>	общий контакт реле OUT5
		<b>21</b>	нормально разомкнутый контакт реле OUT5





## 5. ИНТЕРФЕЙС ПОЛЬЗОВАТЕЛЯ И ЗАПУСКА

### 5.1. ДИСПЛЕЙ

#### 5.1.1. КНОПКИ



№	Кнопка	Короткое нажатие	Нажатие с удержанием на 3 секунды	Навигация по Меню	Примечания
A	кнопка ESC Разморозка	• Меню Функций	• Ручная Разморозка • возврат в Основное меню	• Возврат к предыдущему уровню	Конфигурируется параметром H33
B	▲ Вверх Аварии	• Меню Аварий (Видимо ВСЕГДА)	/	• Прокливание вперед • Увеличение значений	НАССР аварии при их наличии только на специальных моделях
C	кнопка SET	• просмотр Рабочей точки / значений датчиков / времени (модели с часами) • подтверждение значений • переход в режим редактирования (верхняя строчка мигает)	• доступ к меню Параметров	• подтверждение значения • переход Вправо	время только на моделях с часами
D	▼ Вниз AUX	системная Информация См. Техническую поддержку	Включение дополнительного выхода (AUX)	• Прокливание назад • Уменьшение значений	Конфигурируется параметром H32
E	Вкл/выкл	/	Включение и выключение прибора (режим Ожидания)	/	Конфигурируется параметром H34
F	Свет	Включение и выключение света	Включение и выключение света	/	Конфигурируется параметром H35

## 5.1.2. ИНДИКАТОРЫ

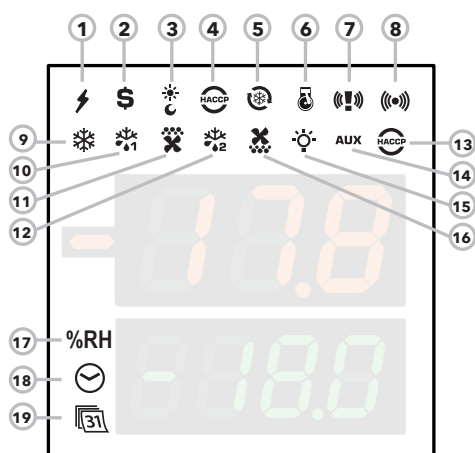

Назначение индикаторов:

№	Иконка	Цвет	Описание
17	%RH	оранжевый	не используется
18	ВРЕМЯ	оранжевый	при отображении и изменении времени
19	ДАТА	оранжевый	при отображении и изменении даты

АВАРИИ	Индикатор 7	Индикатор 8	Цвет	Зуммер	Авария принята	
					Индикаторы	Зуммер
АВАРИЯ			красный		См. «8.2. ТАБЛИЦА АВАРИЙ И РЕАКЦИИ НА НИХ» page 79	
КРИТИЧЕСКАЯ АВАРИЯ			красный		---	---
УТЕЧКА ХЛАДАГЕНТА			красный			---
АВАРИЯ+ УТЕЧКА ХЛАДАГЕНТА			красный		---	(1)

(1) = Пока Критическая Авария активна, то НЕТ возможности выключить Зуммер и реле Аварии нажатием любой кнопки клавиатуры.

№	Индикатор	Цвет	Горит	Мигает	Погашен
1	ПИТАНИЕ	зеленый	Питание на прибор подано	/	Отсутствие Питания
2	ЭНЕРГОСБЕРЕЖЕНИЕ	желтый	Режим Энергосбережения включен	/	Энергосбережение выключено
3	НОЧЬ и ДЕНЬ	желтый	Режим Ночь и День включен	/	Нет режима Ночь и День
4	НАССР	желтый	открыто меню НАССР	/	/
5	ГЛУБОКОЕ ОХЛАЖДЕНИЕ (DCC)	желтый	Выполняется цикл Глубокого охлаждения	/	Нет цикла Глубокого охлаждения
6	ОТКАЧКА	желтый	Выполняется цикл Откачки Компрессора	/	Нет цикла Откачки Компрессора
9	КОМПРЕССОР	желтый	Компрессор включен	Отсчет задержки	Компрессор выключен
10	РАЗМОРОЗКА ИСПАРИТЕЛЯ 1	желтый	Выполняется цикл разморозки Испарителя 1	Дренаж Испарителя 1	Нет разморозки Испарителя 1
11	ВЕНТИЛЯТОР ИСПАРИТЕЛЯ	желтый	Вентилятор Испарителя включен	Принудительно включен	Вентилятор Испарителя выключен
12	РАЗМОРОЗКА ИСПАРИТЕЛЯ 2	желтый	Выполняется цикл разморозки Испарителя 2	Дренаж Испарителя 2	Нет разморозки Испарителя 2
13	АВАРИЯ по НАССР	красный	Имеется авария по НАССР	Не отображается	Аварии нет
14	ДОПОЛНИТЕЛЬНАЯ НАГРУЗКА (AUX)	желтый	Выход Дополнительной нагрузки (AUX) включен	/	Выход Доп. нагрузки (AUX) включен
15	СВЕТ	желтый	Выход Света включен	/	Выход Света выключен
16	ВЕНТИЛЯТОР КОНДЕНСАТОРА	желтый	Вентилятор Конденсатора включен	/	Вентилятор Конденсатора выключен

Горит: функция/авария АКТИВНА; Погашен: функция/авария ПАССИВНА

### 5.1.3. НАЧАЛЬНАЯ КОНФИГУРАЦИЯ

После выполнения всех подключений просто подайте питание на прибор для запуска его в работу. При первом запуске Eliwell рекомендует Вам:

1. Убедиться в том, что на прибор подано питание (горит зеленая иконка Источника питания).
2. Убедиться в работоспособности дисплея: при подаче питания на прибор выполняется тест его индикаторов, во время которого индикаторы и иконки мигают несколько секунд, что бы Вы смогли убедиться в их исправности.
3. Убедитесь в отсутствии активных аварий (Иконки Аварий и НАССР Аварий погашены и на основном дисплее не появляются метки **E1**, **E2** и/или **E3**).
4. Настроить основные параметры, доступные из меню уровня Пользователя, под Ваши требования (см. описание далее).

### 5.1.4. РАБОТА С ИСХОДНОЙ КОНФИГУРАЦИЕЙ

Прибор настроен для работы в низкотемпературной установке. Для среднетемпературной установки исключите датчик испарителя Pb2 (установите **H42**=n) и измените настройку реле OUT3 (установите **H23** = 6) во избежание непрерывной работы вентилятора.

#### КОМПРЕССОР

Компрессор включается, когда температура с датчика объема Pb1 поднимется до значения суммы (**SEt** + **diF**). Выключение компрессора происходит при опускании температуры датчика объема Pb1 до значения **SEt**. Прибор предусматривает защиту от частых включений и выключений компрессора.

#### РАЗМОРОЗКА

Исходно настроена разморозка электрическим нагревателем ( $dt = 0$ ) с отсчетом интервала между разморозками по времени работы контроллера (**dCt**=1).

#### Ручная Разморозка

В исходной конфигурации Ручная разморозка запускается нажатием с удержанием кнопки ESC (A).

При отсутствии температурных условий запуска цикла (т.е. температура испарителя выше температуры завершения разморозки) или при условии, что отсчет задержки **OdO**≠0 еще не завершен, то дисплей промигнет три раза для указания на то, что цикл разморозки запущен быть не может.

#### Исходные настройки Разморозки

**dit** = 6 часов (интервал между запусками циклов разморозки).

**dSt** = 6.0 °C (температура завершения цикла разморозки - сравнивается со значением с датчика Pb2).

Если значение **dSt** не достигнуто ранее, то разморозка может быть прервана по истечении интервала времени **dEt** (исходно 30 мин).

#### ВЕНТИЛЯТОР ИСПАРИТЕЛЯ

Реле OUT3 используется для вентилятора испарителя и управляется в соответствии с заданными задержками и настройками параметров.

#### Исходные настройки вентилятора

**dt** = 0 мин (время дренажа или стекания капель)

**dFd** = Y (во время разморозки вентилятор выключен).

#### СВЕТ - только в моделях 500/5000

Свет включается и выключается нажатием с удержанием кнопки СВЕТ (F).

Так как цифровой вход D.I. 1 сконфигурирован как реле двери, то реле OUT4 (свет) включается при открытии двери. Свет так же включается при переводе прибора в режим Ожидания.

#### РЕЛЕ АВАРИЙ - только в моделях 500/5000

Реле OUT5 сконфигурировано как аварийное и, при наличии аварий в соответствии с установленными задержками и настройками параметров, оно включается.

## 5.1.5. НАВИГАЦИЯ ПО МЕНЮ

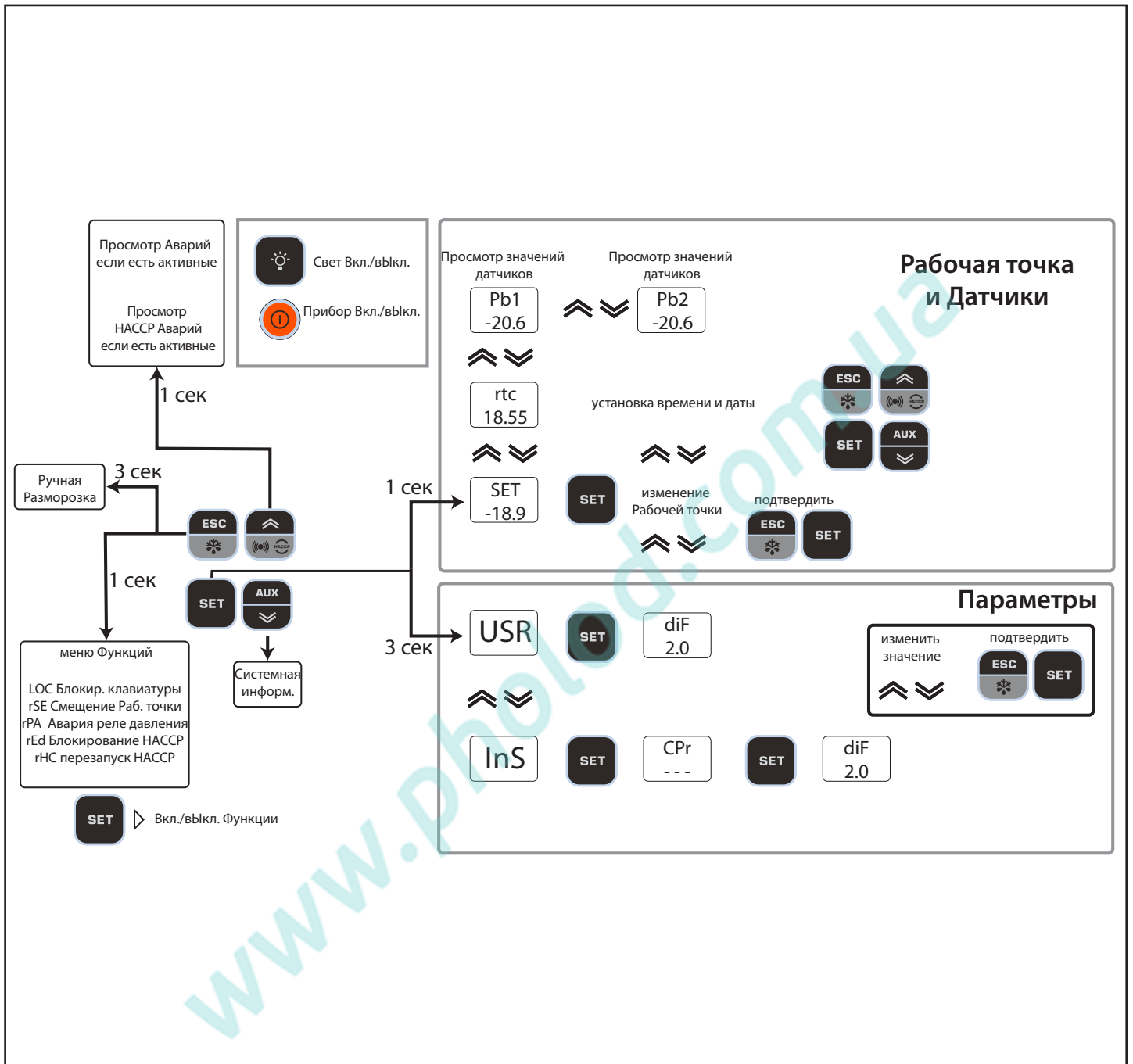

## 5.1.6. МЕНЮ ФУНКЦИЙ И ФУНКЦИОНАЛЬНЫЕ КНОПКИ

Меню Функций используется для запуска и остановки оператором ряда функций, таких перевод прибора в режим Ожидания, сбор реле давления, очистка журнала аварий НАССР и т.д.

Доступ к меню Функций открывается коротким нажатием кнопки ESC.

Ниже приведен перечень этих функций и все они исходно находятся в пассивном состоянии (OFF).

На дисплее	Функция	Описание
	Блокировка Клавиатуры	кнопки Вверх/ESC/Вкл-выкл/Свет и с назначенными параметрами функциями блокируются Кнопка Вниз может использоваться только для просмотра Рабочей точки; ее значение изменить нельзя При блокировании клавиатуры (On) доступны только функции
	блокирование регистрации НАССР аварий	блокирование регистрации НАССР аварий
	Сброс аварии реле давления	Сброс аварии реле давления ПОМНИТЕ: функция возвращается в пассивное состояние (OFF) сразу после выхода из меню Функций (разовая команда)
	Смещение Рабочей точки (Экономичная Рабочая точка)	Смещение Рабочей точки (Экономичная Рабочая точка)
	Перезапуск журнала НАССР аварий	Очистка журнала НАССР аварий Может защищаться Паролем PA3

Во всех моделях кнопка **Вверх** открывает доступ к меню Аварий.

Все модели предусматривают возможность переназначения функций функциональных кнопок под требования оператора.

Параметры для задания функции Функциональным кнопкам следующие:

- **H32** = задание функции кнопки Вниз
- **H33** = задание функции кнопки ESC
- **H34** = задание функции кнопки Вкл./выкл.
- **H35** = задание функции кнопки Свет

Этим параметрам можно присвоить следующие значения (для запуска соответствующих функций):

значения параметров H32/H33/H34/H35	= Запускаемая функция
0 = не используется	10 = включение Рамочного нагревателя
1 = ручная Разморозка	11 = включение режима День и Ночь
2 = дополнительная нагрузка (AUX)	12 = запуск цикла Глубокого Охлаждения
3 = переход на Экономичную Рабочую точку	13 = Сброс аварии пропадания питания
4 = перезапуск журнала НАССР аварий	(сброс аварии проседания напряжения питания)
5 = блокирование регистрации НАССР аварий	14 = Остановка на Сервисное обслуживание
6 = Свет	15 = переход на Экономичную Рабочую точку с
7 = режим Ожидания	одновременным запуском режима День и Ночь
8 = РЕЗЕРВ (значение не используется)	
9 = включение Вентилятора испарителя	





### 5.1.7. ПАРОЛИ

Пароль PA1 исходно не активирован (=0).

Пароль PA1: защищает доступ к параметрам уровня Пользователя.



Для его активизации (PA1≠0): удерживайте нажатой кнопку **set** не менее 3 секунд. Появится метка **USr**. Коротко нажмите кнопку **set**. Кнопками **Вверх** и **Вниз** пролистайте метки параметров до метки **PA1**, нажмите кнопку **set** для просмотра значения и кнопками **Вверх** и **Вниз** задайте желаемое значение и подтвердите изменение нажатием кнопки **set** или **ESC**.

Пример входа с активным паролем (PA1≠0). Он будет в дальнейшем запрашиваться для доступа к параметрам уровня Пользователя.

Дисплей	Описание
	удерживайте нажатой кнопку <b>set</b> не менее 3 секунд
	Появится метка <b>USr</b> и ниже появится метка <b>PA1</b> Коротко нажмите кнопку <b>set</b> .
	Коротко нажмите кнопку <b>set</b> . Кнопками <b>Вверх</b> и <b>Вниз</b> введите значение пароля
	В примере значение пароля равно 12. Коротко нажмите кнопку <b>set</b>
	Доступ к уровню <b>Пользователя</b> открыт. Появится метка первого параметра уровня ( <b>dIF</b> )  Если введено неверное значение пароля, то вновь появится метка <b>PA1</b> приглашая Вас повторить процедуру ввода значения пароля.

Пароль «PA2»: защищает доступ к параметрам уровня Инсталлятора.





Пример входа на уровень Инсталлятора (ПОМНИТЕ: Исходно пароль PA2 установлен в значение 15)

Дисплей	Описание
	удерживайте нажатой кнопку <b>set</b> не менее 3 секунд
	Появится метка <b>USr/PA1</b> Кнопками <b>Вверх</b> и <b>Вниз</b> можно сменить метку

Дисплей	Описание
	Кнопками <b>Вверх</b> и <b>Вниз</b> смените метку на <b>InS/PA2</b> Коротко нажмите кнопку <b>set</b>
	появится метка <b>PA2</b> Кнопками <b>Вверх</b> и <b>Вниз</b> введите значение пароля
	В примере значение пароля равно 15. Коротко нажмите кнопку <b>set</b>
	Доступ к уровню <b>Инсталлятора</b> открыт. Появится метка первой папки уровня ( <b>CP</b> )  Если введено неверное значение пароля, то вновь появится метка <b>PA2</b> приглашая Вас повторить процедуру ввода значения пароля.

### 5.1.8. ЗАДАНИЕ РАБОЧЕЙ ТОЧКИ

Ниже приводится пример изменения значения Рабочей точки со значения -18.0 на значение -20.0 градусов Цельсия.

Дисплей	Описание
	Коротко нажмите кнопку <b>set</b>
	На верхнем дисплее появится метка <b>SEt</b> , а на нижнем ее текущее значение (в примере <b>-18.0</b> ) Еще раз коротко нажмите кнопку <b>set</b>
	Метка <b>SEt</b> на верхнем дисплее начнет мигать  Кнопками <b>Вверх</b> и <b>Вниз</b> введите новое значение
	Коротко нажмите кнопку <b>esc</b> для подтверждения значения и еще повторно для возврата к исходному режиму дисплея (или подтвердите нажатием <b>set</b> и далее <b>esc</b> для возврата)
	Новое значение Рабочей точки сохранится и будет отображаться на нижней строке дисплея









## 5.1.9. ПРОСМОТР ЗНАЧЕНИЙ ДАТЧИКОВ

Дисплей	Описание
	Коротко нажмите кнопку <b>set</b>
	На верхнем дисплее появится метка <b>SEt</b> , а на нижнем ее текущее значение (в примере <b>-20.0</b> ) Кнопкой <b>Вниз</b> перейдите на следующую метку
	При первом нажатии кнопки <b>Вниз</b> в модели с НАССР авариями появится метка <b>rtc</b>
	При следующем нажатии кнопки <b>Вниз</b> появится метка первого датчика <b>Pб1</b> с его значением на нижнем дисплее
	При следующем нажатии кнопки <b>Вниз</b> появится метка второго датчика <b>Pб2</b> с его значением на нижнем дисплее (если <b>H42</b> не <b>0/n</b> , т.е. датчик используется)
	При следующем нажатии кнопки <b>Вниз</b> появится метка третьего датчика <b>Pб3</b> с его значением на нижнем дисплее (если <b>H43</b> не <b>0/n</b> , т.е. датчик используется)
	Нажмите кнопку <b>esc</b> для возврата к режиму исходного дисплея





## 5.1.10. КАК ИЗМЕНИТЬ ДАТУ И ВРЕМЯ

Только для моделей с регистрацией НАССР аварий

Дисплей	Описание
	Коротко нажмите кнопку <b>set</b>
	На верхнем дисплее появится метка <b>SEt</b> , а на нижнем ее текущее значение (в примере <b>-20.0</b> ) Кнопкой <b>Вниз</b> перейдите на следующую метку <b>rtc</b>
	<b>Иконка с часами (время) светиться</b> Коротко нажмите кнопку <b>set</b>
	<b>Иконка с часами (время) светиться</b> <u>Значение часа времени будет мигать</u> Кнопками <b>Вверх</b> и <b>Вниз</b> установите нужный час времени
	<b>Иконка с часами (время) светиться</b> Коротко нажмите кнопку <b>set</b>
	<b>Иконка с часами (время) светиться</b> <u>Значение часа изменено значение минут времени будет мигать</u> Кнопками <b>Вверх</b> и <b>Вниз</b> установите нужные минуты времени
 	Продолжите процедуру для изменения даты (ДЕНЮ.МЕСЯЦ) и года <b>Иконка с календарем (дата) светиться (31)</b> Нажмите кнопку <b>esc</b> несколько раз для возврата к режиму исходного дисплея





## 5.1.11. ПРОСМОТР АВАРИЙ

Дисплей	Описание
	<p>Коротко нажмите кнопку <b>Вверх</b>.</p>
	<p>На верхнем дисплее появится метка <b>ALr</b></p> <p>На нижнем дисплее появится метка</p> <p>а. <b>nOnE</b> если активных аварий НЕТ</p> <p>б. <b>SYSt</b> при наличии активных аварий системы</p> <p>Коротко нажмите кнопку <b>set</b> для доступа к меткам аварий, которые пролистываются (если их несколько) кнопками <b>Вверх</b> и <b>Вниз</b></p>
	<p><b>только в моделях с НАССР Авариями</b></p> <p>На верхнем дисплее появится метка <b>ALr</b></p> <p>На нижнем дисплее появится метка <b>НАССР</b> если НАССР аварии есть</p> <p>ПОМНИТЕ: параметр H50 должен быть установлен в значение = 1</p>

## 5.1.12. ПРИМЕР С НАЛИЧИЕМ АВАРИИ СИСТЕМЫ

Пусть имеется две активные аварии,

- авария ВЕРХНЕГО ПОРОГА температуры по датчику объема **Pb1**
- авария ВЕРХНЕГО ПОРОГА температуры по датчику **Pb3** (параметр **H43** не равен 0)

Дисплей	Описание
	<p>Коротко нажмите кнопку <b>Вверх</b>.</p>
	<p>На верхнем дисплее появится метка <b>ALr</b></p> <p>На нижнем дисплее появится метка</p> <p>а. <b>nOnE</b> если активных аварий НЕТ</p> <p>б. <b>SYSt</b> при наличии активных аварий системы</p> <p>Коротко нажмите кнопку <b>set</b> для доступа к меткам аварий, которые пролистываются (если их несколько) кнопками <b>Вверх</b> и <b>Вниз</b></p>
	<p><b>только в моделях с НАССР Авариями</b></p> <p>На верхнем дисплее появится метка <b>ALr</b></p> <p>На нижнем дисплее появится метка <b>НАССР</b> если НАССР аварии есть</p> <p>ПОМНИТЕ: параметр H50 должен быть установлен в значение = 1</p>
	<p>In the example, the lower display will indicate HA3 HIGH TEMPERATURE alarm on probe 3 (see para. H43)</p> <p>Press the ESC key several times to return to the normal display</p>

### 5.1.13. РЕДАКТИРОВАНИЕ ПАРАМЕТРОВ

Параметры уровня **Пользователя** являются более часто используемыми и они даны в меню без разбивки на папки. Исходно доступ к ним не защищен паролем (в заводских настройках значение **PA1** равно нулю).

Все параметры этого уровня включены и в перечень параметров уровня **Инсталлятора**, но в меню этого уровня они уже распределены по тематическим папкам «Компрессор», «Вентилятор» и т.д. и т.п. Доступ к параметрам уровня **Инсталлятора** в заводских настройках защищен паролем **PA2** с исходным значением 15.

**ПОМНИТЕ:** После изменения параметров конфигурации необходимо передернуть (снять и подать заново) питание на контроллер, что обеспечивает вступление этих изменений в силу без сбоев в работе.





#### Как редактировать параметры уровня ПОЛЬЗОВАТЕЛЯ

Ниже приводится инструкция по изменению (редактированию) параметров уровня **Пользователя**.

Аналогичная процедура используется и для параметров уровня **Инсталлятора**.

Давайте возьмем для примера параметр **dit**.

На уровне ПОЛЬЗОВАТЕЛЯ нет папок параметров, а на уровне ИНСТАЛЛЯТОРА данный параметр находится в папке **dEF** (Разморозка). Мы покажем как изменить интервал между разморозками с **6 часов** на **8 часов**.

Дисплей	Описание
	Удерживайте нажатой кнопку <b>set</b> не менее 3 секунд.
	Появится метка параметров уровня Пользователя <b>USr</b> Коротко нажмите кнопку <b>set</b>
	На Верхнем дисплее появится метка первого параметра <b>diF</b> , а на нижнем его значение Кнопками <b>Вверх</b> и <b>Вниз</b> пролистайте метки параметров до параметра, который Вы хотите изменить
	В примере это метка <b>dit</b> Коротко нажмите кнопку <b>set</b> , метка параметра начнет мигать указывая на возможность изменения значения Кнопками <b>Вверх</b> и <b>Вниз</b> введите желаемое значение
	Подтвердите изменение нажатием кнопки <b>set</b> . можно перейти к другому параметру для его изменения аналогичным способом Нажмите <b>esc</b> несколько раз или удерживайте для возврата к исходному дисплею

## Как редактировать параметры уровня Инсталлятора

Ниже приводится инструкция по изменению (редактированию) параметров уровня **Инсталлятора**.

Давайте возьмем для примера параметр **dit**.

На уровне ИНСТАЛЛЯТОРА данный параметр находится в папке **dEF** (Разморозка), а на уровне ПОЛЬЗОВАТЕЛЯ нет папок параметров.

Мы покажем как изменить интервал между разморозками с **8 часов** на **6 часов**.

Дисплей	Описание
	Удерживайте нажатой кнопку <b>set</b> не менее 3 секунд.
	Появится метка параметров уровня Пользователя <b>USr</b>  Кнопками <b>Вверх</b> и <b>Вниз</b> смените метку на <b>inS</b> (Инсталлятор)  Коротко нажмите кнопку <b>set</b>
	Появится метка первой папки параметров уровня Инсталлятора ( <b>CPr</b> - Компрессор)  Кнопками <b>Вверх</b> и <b>Вниз</b> перейдите на папку с нужным для Вас параметром (в примере <b>dEF</b> )
	Коротко нажмите кнопку <b>set</b>  Появится метка первого параметра папки <b>dEF</b>  Кнопками <b>Вверх</b> и <b>Вниз</b> перейдите на метку параметра, который Вы хотите изменить
	В примере это метка <b>dit</b>  Коротко нажмите кнопку <b>set</b> , метка параметра начнет мигать указывая на возможность изменения значения  Кнопками <b>Вверх</b> и <b>Вниз</b> введите желаемое значение  Подтвердите изменение нажатием кнопки <b>set</b> .

## 6. ФУНКЦИИ И РЕГУЛЯТОРЫ

Данный раздел описывает функции приборов серии.

**ПОМНИТЕ:** некоторые функции могут быть недоступны на определенных моделях.

### 6.1. НАСТРОЙКИ

#### 6.1.1. НАСТРОЙКА И КАЛИБРОВКА ДАТЧИКОВ

**EWRC 300/500/5000 NT** имеет три входа под датчики NTC/PTC типов (PB1 ... PB3).

Все датчики температуры (PB1 ... PB3) должны иметь одинаковый тип, выбираемый параметром **H00**, который видим ни на уровне Пользователя (**USr**) и на уровне Инсталлятора (**inS**) в папке Конфигурации **CnF**.

- **H00** = 0 при использовании датчиков PTC типа
- **H00** = 1 при использовании датчиков NTC типа (заводская настройка - по умолчанию)

После выбора типа для считываемых датчиками значений можно вводить поправки/калибровку используя следующие параметры:

- **CA1**: смещение датчика 1. Положительное/отрицательное значение добавляемое к величине с **Pb1** (диапазон: **-30.0 ... +30.0**)
- **CA2**: смещение датчика 2. Положительное/отрицательное значение добавляемое к величине с **Pb2** (диапазон: **-30.0 ... +30.0**)
- **CA3**: смещение датчика 3. Положительное/отрицательное значение добавляемое к величине с **Pb3** (диапазон: **-30.0 ... +30.0**)

#### 6.1.2. НАСТРОЙКА ПАРАМЕТРОВ ДИСПЛЕЯ

Среди параметров Уровня Пользователя (**USr**) или в паке Дисплея **diS** параметров уровня Инсталлятора (**inS**) имеются параметры, предназначенные для выбора режима отображения: наличие десятичной точки, режим при Разморозке, единица измерения температуры и тип отображаемого значения в режиме основного дисплея.

- **ndt**: (**USr/inS**) разрешает/запрещает отображение десятичной точки (разрешение - одна десятая градуса, например: 10.0°C). Отображение с десятичной точкой возможно только в диапазоне от -99.9°C до +99.9°C

- **ndt** = y → отображение значения с десятичной точкой (**исходное значение**)
- **ndt** = n → отображение только целой части значения (десятичная часть скрыта, округления нет)



**ПОМНИТЕ:**

разрешение/запрещение отображения десятичной точки влияет лишь на индикацию. Регулятор в любом случае работает со значением с десятичной точкой.

- **ddl**: (**USr/inS**) позволяет выбрать режим индикации во время режима разморозки и после нее до достижения Рабочей точки.
  - **ddl** = 0 → отображается значение датчика как и в обычном режиме (**исходное значение**)
  - **ddl** = 1 → «замораживается» значение, отображаемое на момент запуска Разморозки
  - **ddl** = 2 → на дисплее высвечивается метка **dEF** (Разморозка)

- **dro**: (**inS**) позволяет выбрать единицу измерения температуры в °C или °F.
  - **dro** = 0 → отображение температуры в °C (**исходное значение**)
  - **dro** = 1 → отображение температуры в °F

**ПОМНИТЕ:**

переключение с °C на °F и обратно НЕ ПРИВОДИТ к пересчету температурных параметров (например, Рабочая точка = 10°C становится = 10°F). Это означает также, что верхние и нижние пределы температурных параметров **ОДИНАКОВЫ** для обеих единиц измерения, хотя реальный диапазон измерения датчиков отличаются.

- **ddd**: (**inS**) позволяет выбрать значение, отображаемое в режиме основного или исходного дисплея. Все остальные режимы отображения и подстройки сохраняются.
  - **ddd** = SEt → Отображается значение Рабочей точки
  - **ddd** = Pb1 → Отображается значение, считанное датчиком **Pb1** (**исходное значение**)
  - **ddd** = Pb2 → Отображается значение, считанное датчиком **Pb2**
  - **ddd** = Pb3 → Отображается значение, считанное датчиком **Pb3**

## 6.2. ФУНКЦИИ

### 6.2.1. ВЫГРУЗКА и ЗАГРУЗКА ПАРАМЕТРОВ и ФОРМАТИРОВАНИЕ КАРТОЧКИ

#### Описание

Карточки копирования параметров Unicard/CopyCard подключаются к TTL порту позволяя быстро запрограммировать прибор.

**ЗАГРУЗКА** с подачей питания: если карточка копирования Unicard/CopyCard было подключена к незапитанному прибору, то после подачи питания контроллер автоматически загрузит параметры с этой карточки.

После подачи питания на прибор с подключенной карточкой копирования Unicard/CopyCard после завершения тестирования индикаторов (промигивания дисплея) появится одна из следующих меток:

- **dLY** при успешном завершении операции выгрузки данных с карточки копирования
- **dLn** при ошибке во время выполнения выгрузки данных с карточки (таблица параметров несовместима или ее там нет)

Через 5 секунд отобразится значение датчика или рабочей точки в зависимости от настроек (см. параметр **ddd**).

**ПОМНИТЕ:** после успешной загрузки параметров прибор начинает работу с новыми настройками.

Запуск функций через меню: откройте меню уровня Инсталлятора (**inS**) введя значение пароля «**PA2**», если он активирован (PA2≠0), пролистайте папки кнопками **Вверх** и **Вниз** до метки «**FPr**». Откройте ее содержимое коротким нажатием **set**. Далее выберите метку нужной операции по работе с карточкой копирования и дайте команду на ее выполнение коротким нажатием кнопки **set**:

- **UL** (Выгрузка): Данная команда осуществляет выгрузку таблицы параметров из прибора на карточку копирования. При успешном завершении операции на дисплее появится метка «**y**», а при ошибке выполнения - метка «**n**».
- **Fr** (Формат): Данная команда осуществляет форматирование карточки копирования (нужно при первом использовании). Важно: Команда **Fr** удаляет все данные на карточке без возможности их дальнейшего восстановления.
- **Загрузка:** Осуществляется с подачей питания. Отключите питание прибора и подключите к нему карточку копирования UniCard/CopyCard. С подачей питания контроллер начнет выгрузку параметров с карточки. По завершении операции на дисплее появится метка «**dLy**», если операция прошла успешно, или метка «**dLn**», если операция была прервана из-за ошибки.

**ВАЖНО:** перед выполнение операций Загрузки или Выгрузки убедитесь в отключении прибора от системы мониторинга, т.е. связи по шине RS485 во время этих операций осуществляться не должно (если прибор не отключать, то необходимо остановить опрос данных и исключить выполнение операций с прибором через систему мониторинга).

#### Метки команд на выполнение функций

Для выполнения функций используются следующие Команды

Метка	Описание
UL	Выгрузка или передача параметров из прибора на карточку копирования Unicard/CopyCard <b>COLDFACE → Unicard/CopyCard</b>
dL	Загрузка или передача параметров из карточки копирования Unicard/CopyCard в прибора <b>Unicard/CopyCard → COLDFACE</b>
Fr	Форматирование карточки копирования Unicard/CopyCard с полным и безвозвратным уничтожением всех данных, хранившихся на ней ранее

## 6.2.2. UNICARD

UniCard позволяет выгружать параметры из прибора и загружать их в один или несколько других как и CopyCard. Это более удобный инструмент для программирования приборов.

Отличие его использования по сравнению с CopyCard состоит в следующем:

- 1) UNICARD может быть напрямую подключена к ПК через USB порт для работы с ней в среде программы DeviceManager
- 2) UNICARD может подключаться к сетевому адаптеру с USB портом (или источнику питания на батарейках с USB портом для запитки платы управления контроллера, что достаточно для проведения операций загрузки и выгрузки данных.

Подача питания на UNICARD может осуществляться следующими способами:

### А) Поддача питания на прибор от сети

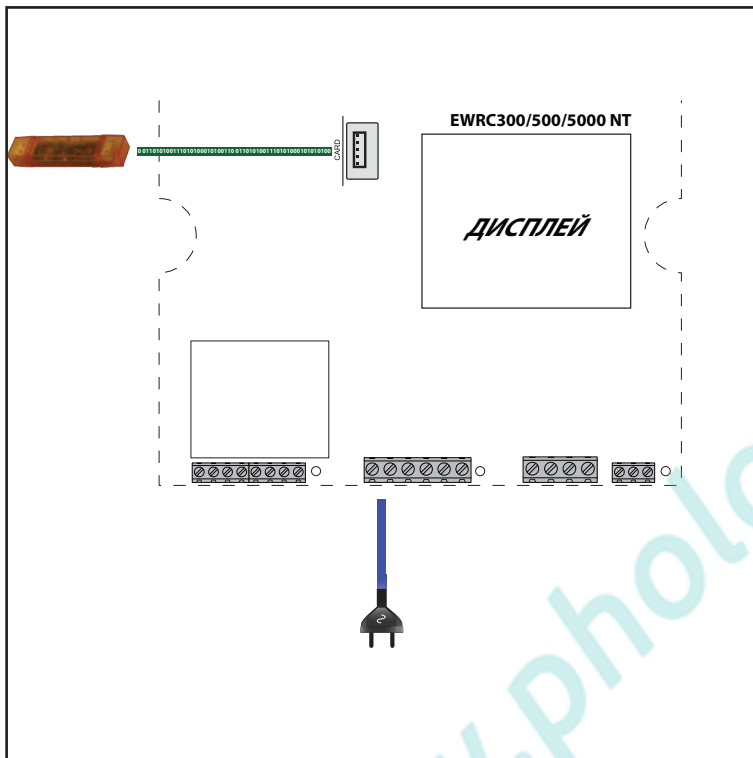

### В) Поддача питания на плату управления контроллера через UNICARD

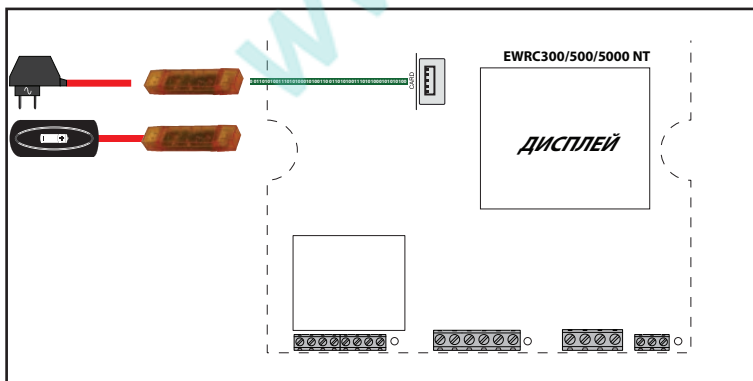



---

### 6.3. ЗАГРУЗЧИК ПРОГРАММЫ ПРИБОРА

Прибор оснащен Загрузчиком его программы, что позволяет обновить программу прибора непосредственно на месте его установки. Обновление производится с помощью UNICARD.

Процедура обновления:

- Подключите карточку копирования UNICARD с загруженной на нее программой к прибору;
- Подайте питание на прибор, если оно было отключено, либо отключите питания прибора и подайте его заново

**ПОМНИТЕ:** карточку копирования UNICARD можно подключить и к прибору с поданным питанием.

- Ждите пока красный индикатор карточки копирования UNICARD постоянно горит (операция выполняется).
- По завершении операции на карточке копирования UNICARD индикатор зеленого цвета указывает на результат операции:
  - **ГОРИТ:** операция завершена успешно
  - **ПОГАШЕН:** операция не выполнена (файл совместимого приложения/программы не обнаружен...)

**ПОМНИТЕ:** состояние индикаторов соответствует карточкам UNICARDS с недель производства 18-12 или позже..

Для загрузки приложения/программы на карточку UNICARD (в режиме КЛОНИРОВАНИЯ/CLONE как и для таблицы параметров) Вам необходимо использовать программу DeviceManager (версия 05.00.06 или выше), которую Вы можете загрузить с сайта фирмы Eliwell после получения доступа к ресурсам уровня II.

**ПОМНИТЕ:** для этой и более поздних версий программы DeviceManager карточка UNICARD может подключаться к ПК напрямую, без необходимости использовать интерфейсный модуль DMI.

## 6.4. КОМПРЕССОР

Компрессор управляется соответствующим образом настроенным реле прибора. Оно включается и выключается в зависимости от:

- значения температуры, считываемого с датчика объема холодильной камеры
- настроек регулятора температуры
- состояния функций разморозки и дренажа (смотрите раздел Разморозка)

### 6.4.1. НАСТРОЙКА КОМПРЕССОРА

Для правильного подключения Компрессора к прибору обратитесь к схеме подключения.

Полярность реле фиксированная.

**ПОМНИТЕ:** Вы ДОЛЖНЫ проверить назначение реле для Компрессора → назначение цифровых выходов (реле) параметрами **H2x**.

**ПОМНИТЕ:** по заводским/исходным настройкам **H21 = 1 (компрессор)**

### 6.4.2. НАСТРОЙКА ВТОРОГО КОМПРЕССОРА

Приборы серии Coldface поддерживают возможность управления вторым компрессором.

**ПОМНИТЕ:** Вы ДОЛЖНЫ проверить назначение реле для Компрессора 2 → назначение цифровых выходов (реле) параметрами **H2x**.

Например, для реле 5 **H25 = 10 (Компрессор 2)**.

**ПОМНИТЕ:** для предотвращения одновременного запуска двух компрессоров установки задавайте минимальную задержку между запусками первого и второго компрессоров специальным параметром **dSC**.

### 6.4.3. УСЛОВИЯ РАБОТЫ КОМПРЕССОРА

Работа компрессора

Управление компрессором активно когда:

- прибор Включен
- нет аварии отказа датчика объема холодильной камеры **E1**
- истек отсчет задержки, задаваемой параметром **OdO**, запускаемый с включением прибора
- не выполняется режим Разморозки (исключая режим СВОБОДНЫЙ)

(Установлен фиксированный интервал в одну секунду от появления запроса до реального включения реле)

Следующие параметры используются для настройки данного регулятора:

- рабочая точка, которая задается с клавиатуры внутри установленных пределов от минимального до максимального значения
- дифференциал включения компрессора

Показанная ниже диаграмма отображает процесс включения компрессора при росте температуры (верхняя часть) и его выключения при падении температуры (нижняя часть) с использованием значений рабочей точки **SEt** и дифференциала **diF** > 0 (Охлаждение).

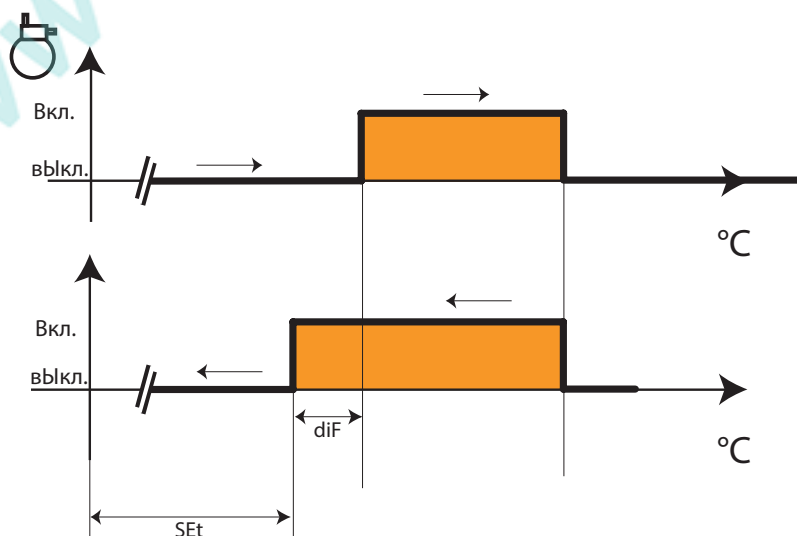

## 6.5. КОМПРЕССОР/СРЕДСТВА ЗАЩИТЫ

### Описание

При аварии отказа датчика объема **E1** выход реле, назначенного для управления компрессором управляется в соответствии со значениями параметров **Ont** и **Oft**.

Первым рассматривается значение **Ont**.

при **Ont > 0**, работа компрессора осуществляется в запрограммированном цикле

**dOn-dOF-dbi** должны иметь соответствующие значения (смотри Задержки Безопасности Компрессора).

**ПОМНИТЕ:** Напоминаем, что параметр **OdO** устанавливает задержку использования ВСЕХ выходов с момента подачи питания на прибор (Компрессор, Разморозка, Вентиляторы...), за исключением реле Зуммера и Аварий.

### Рабочие режимы

Следующая таблица отображает режим управления Компрессором при различных значениях параметров:

Ont	Oft	Реле Компрессора
0	0	постоянно выключен
0	>0	постоянно выключен
>0	0	постоянно Включен
>0	>0	работает в ШИМ режиме (включен на <b>Ont</b> с паузой <b>Oft</b> и т.д.)

При **Ont > 0** и **Oft = 0** компрессор работает непрерывно за исключением соблюдения требования параметра **CAt**.

При **Ont > 0** и **Oft > 0** компрессор управляется в ШИМ цикле безотносительно к значению с датчика (есть ошибка датчика объема) и запросов регуляторов других нагрузок (режим **Широтно-Импульсной Модуляции = ШИМ**).

При нормальной работе датчика объема ШИМ режим **НЕ** используется и он не имеет приоритета над обычным режимом управления Компрессором.

Следующая диаграмма показывает принцип **Широтно-Импульсной Модуляции** на базе отличных от нуля значений параметров **Ont** и **Oft**:

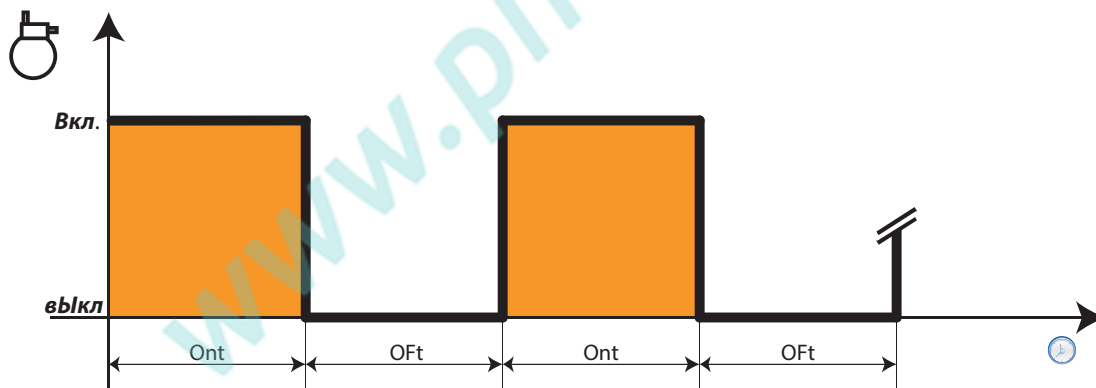

## 6.5.1. ЗАДЕРЖКИ БЕЗОПАСНОСТИ КОМПРЕССОРА

Включение и выключение Компрессора должно соответствовать задержкам его безопасности, которые задаются специальными, описанными ниже, параметрами.

Индикатор Компрессора мигает когда запрос на его включение получен, но реле не включается из-за активного отсчета задержек безопасности.

Задержка безопасности, задаваемая параметром **dOF** (минимальная пауза в работе), определяет минимальное время от выключения Компрессора до его последующего включения. Она соблюдается и при включении прибора.

Задержка безопасности, задаваемая параметром **dbi**, определяет минимальное время между пусками Компрессора.

Задержка безопасности, задаваемая параметром **dOn**, определяет задержку от получения запроса до включения реле.

Задержки безопасности **dOn**, **dOF** and **dbi**, если активизированы, не суммируются, а отсчитываются параллельно.

Следующая диаграмма отображает использование задержек **dOn**, **dOF**, **dbi** при управлении Компрессором, где:

<b>ЗАПРОС</b>	Состояние ЗАПРОСА регулятора Компрессора.
<b>РЕЛЕ</b>	Состояние РЕЛЕ, назначенного для Компрессора.

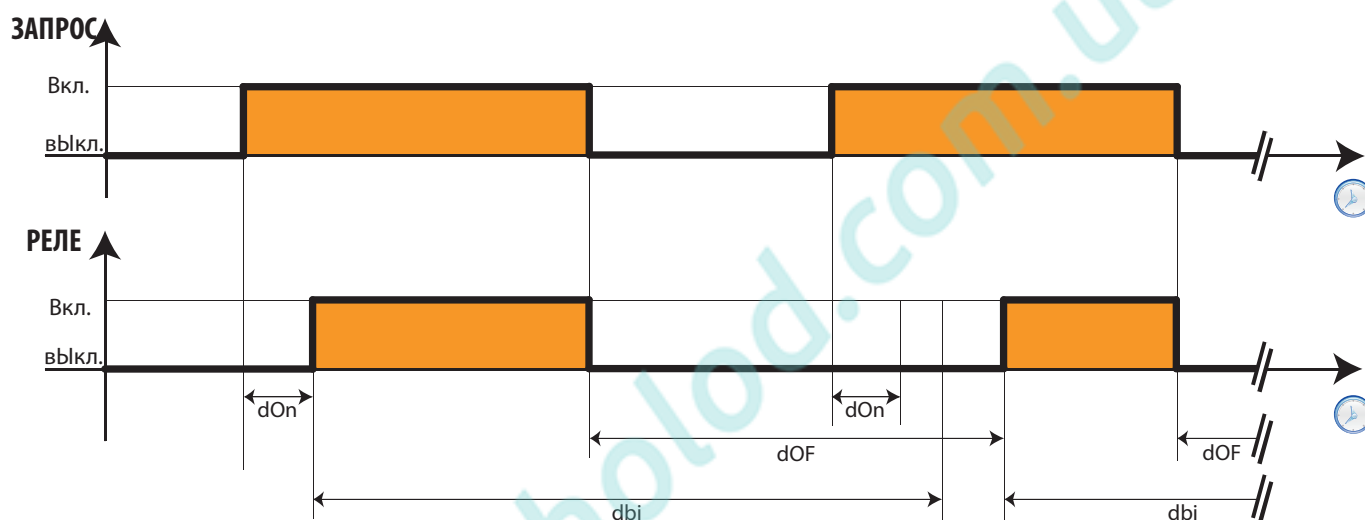

**ПОМНИТЕ:** Смотрите раздел Работа Компрессора при Разморозке для ознакомления с другими задержками и средствами защиты Компрессора.

### Максимальный период работы

Максимальное время непрерывной работы Компрессора до его обязательного выключения задается параметром **CAt**.

### Минимальный период работы

Минимальное время непрерывной работы Компрессора до его последующего выключения задается параметром **Cit**.

## Используемые параметры

Для настройки данного регулятора используются следующие параметры:

Метка	Описание
<b>Ont</b>	Время активного состояния Компрессора (Включен) в ШИМ цикле при отказе датчика Pb1
<b>Oft</b>	Время пассивного состояния Компрессора (выключен) в ШИМ цикле при отказе датчика Pb1
<b>dOn</b>	Задержка от получения запроса на Включение Компрессора до Включения его реле
<b>dOF</b>	Минимальная пауза в работе Компрессора
<b>dbi</b>	Минимальное время между двумя последующими запусками Компрессора
<b>OdO</b>	Задержка включения реле нагрузок от момента включения прибора
<b>Cit</b>	Минимальное время непрерывной работы Компрессора
<b>CAt</b>	Максимальное время непрерывной работы Компрессора

## 6.6. РАЗМОРОЗКА И ДРЕНАЖ

### 6.6.1. ТИП РАЗМОРОЗКИ И ЕЕ ЗАПУСКА

Разморозка предусмотрена для остановки льдообразования на поверхности испарителя.

**Запуск** Разморозки может осуществляться:

- автоматически, по одному из принципов, выбираемых параметром **dCt**:
  - наработка Компрессора (режим Digifrost);
  - время работы контроллера;
  - при каждой остановке Компрессора;
  - по часам RTC (смотрите раздел, посвященный часам RTC);
- по команде запрограммированного Цифрового входа (D.I.);
- по команде запрограммированной кнопки;
- по удаленной команде системы мониторинга.

**Тип** Разморозки выбирается параметром **dtY** и она может быть:

1. с использованием электрического нагревателя (или паузой в работе Компрессора);
2. реверсом рабочего цикла установки;
3. СВОБОДНОЙ (управление Компрессором не зависит от цикла Разморозки)

#### Дренаж

По завершении цикла Разморозки предполагается наличие влаги на испарителе и предлагается не начинать цикл охлаждения сразу же, т.к. это приведет к преобразованию оставшейся влаги в лед, а задать задержку для стекания влаги или дренажа.

Время дренажа (стекания влаги) задается параметром **dt**.

#### Условия запуска и выполнения Разморозки

Разморозка запускается если:

- Температура испарителя, считываемая датчиком 2, ниже температуры завершения разморозки, т.е. параметра **dSt**.
- В данное время не выполняется режим ручной Разморозки, иначе запрос автоматической Разморозки игнорируется.

Запрос на запуск Разморозки может осуществляться следующими путями:

с Включением прибора	при соответствующем задании параметра <b>dPO</b> (запуск Разморозки при Включении).
через установленные временные интервалы	при <b>dit</b> > 0 интервал между разморозками равен заданному параметром <b>dit</b> .
вручную кнопкой (запрограммированной для этого)	При нажатии с удержанием кнопки <b>Вверх</b> (при исходных настройках). Цикл не запустится, если не закончен отсчет задержки <b>OdO≠0</b> , запрос игнорируется и указывая на это дисплей мигнет три раза (запуск Разморозки невозможен).
вручную командой цифрового входа (запрограммированного для этого)	Если цифровой вход запрограммирован для этого. Запуск цифровым входом признает приоритет автоматически запущенного цикла. Цикл не запустится, если не закончен отсчет задержки <b>OdO≠0</b> , запрос игнорируется и указывая на это дисплей мигнет три раза (запуск Разморозки невозможен).

Модели с функцией регистрации НАССР аварий имеют дополнительно еще один путь::

в заданные моменты времени	при <b>dit=0</b> и <b>dCt=3</b> и наличии часов реального времени RTC (модели с НАССР авариями). Время запуска разморозки задается параметрами <b>dE1...dE8</b> (подпапка <b>dd</b> ).
----------------------------	---

## 6.6.2. АВТОМАТИЧЕСКАЯ РАЗМОРОЗКА

Исходно цикл Разморозки запрограммирован для запуска через установленные интервалы времени.

**ПОМНИТЕ:** Для блокирования автоматического запуска Разморозки установите **dit=0**.

При **dit>0** циклы Разморозки запускаются через фиксированные интервалы времени, заданные параметром **dit**, при этом отсчет интервала ведется следующим образом:

Пар-тр	Значение	Ед.изм.	Описание	Примечания
<b>dCt</b>	<b>0</b>	число	наработка Компрессора (метод DIGIFROST®)	В этом случае отсчет интервала идет только при работающем Компрессоре. Новый отсчет начинается по окончании данного цикла и запуск следующего цикла осуществляется при наличии условий для этого. <b>ПОМНИТЕ:</b> наработка Компрессора отсчитывается независимо от значения датчика испарителя (наличие условий Разморозки при отсчете не проверяется). Если датчик испарителя отсутствует или неисправен, то отсчет наработки Компрессора все равно осуществляется обычным образом.
	<b>1</b>	число	время работы контроллера	Интервал между разморозками отсчитывается непрерывно и перезапускается с каждым включением прибора или подачей питания на него. По окончании отсчета интервала (заданного параметром <b>dit</b> ) при наличии условий запуска цикла его выполнение запускается и сразу же начинается отсчет следующего интервала.
	<b>2</b>	число	при остановке Компрессора	При каждой остановке Компрессора запускается цикл Разморозки в соответствии с режимом, выбранным параметром <b>dtv</b> .
	<b>3</b>	число	по часам реального времени RTC	Часы позволяют задать: • времена запуска цикла ( <b>6</b> моментов для "рабочих" дней и еще <b>6</b> для "выходных") • регулярные Разморозки (через каждые <b>n</b> дней) • ежедневные запуски ( <b>1</b> момент для "рабочих" дней и еще <b>1</b> для "выходных")  Разморозки с временами запуска цикла и периодические разморозки не совместимы, т.е. не могут два типа устанавливаться одновременно. При выборе Разморозки по часам RTC и наличии их аварии, то разморозка будет осуществляться через интервал <b>dit</b> (при условии, что значение <b>dit</b> $\neq$ <b>0</b> , с отсчетом интервала между Разморозками как при <b>dCt=1</b> ).

**ВАЖНО:** независимо от способа отсчета интервала применимы следующие условия:

Если отсчет задержки **OdO** от включения прибора не закончен или температура датчика испарителя выше чем значение **dSt**, то цикл не запустится: начнется отсчет нового интервала и только по окончании его отсчета и при наличии условий запуска цикла он начнет выполняться.

## 6.6.3. РУЧНАЯ РАЗМОРОЗКА

При нажатии с удержанием кнопки **esc** (исходно настроенная для запуска Разморозки) или при активизации цифрового входа (настраиваемого для запуска Разморозки параметрами **H11 ... H13 = 1**) контроллер запускает цикл Разморозки. Процедура запуска ручного цикла Разморозки аналогична описанной для автоматического цикла.

Максимальная длительность цикла как и для автоматической Разморозки равна **dEt**, а отсчет интервала между Разморозками продолжается от последнего автоматического запуска Разморозки безотносительно был ли ручной запуск цикла или нет.

При отсутствии условий запуска цикла разморозки, т.е. при наличии одного из условий:

- продолжается отсчет задержки **OdO** от включения прибора
- температура с датчика испарителя выше значения параметра **dSt**

то дисплей мигнет трижды указывая на то, что цикл Разморозки НЕ МОЖЕТ быть запущен и данная команда игнорируется.

Ручная Разморозка всегда доступна за исключением случая, когда **dit = 0**.

## 6.6.4. РАЗМОРОЗКА ПО ВНЕШНЕЙ КОМАНДЕ ЦИФРОВОГО ВХОДА

Если есть цифровой вход, настроенный для запуска Разморозки (один из параметров **H11 ... H13 = 1**), и присутствуют условия запуска цикла Разморозки, то при активизации соответствующего цифрового входа поступает запрос на запуск цикла Разморозки. Временные диаграммы для различных случаев подачи сигнала цифровым входом представлены ниже.

**ПОМНИТЕ:** Запрос на запуск Разморозки осуществляется в момент смены состояния входа, полярность которого выбирается знаком установленного для параметра значения (+1 или -1). Поэтому у Вас есть возможность запустить цикл Разморозки, но НЕТ возможности его прерывания. Запущенный отсчет времени Разморозки или дренажа приостановить или прервать нельзя.

<b>ВХОД (Цифровой вход)</b>	Состояние цифрового входа, запрограммированного для запуска Разморозки.
<b>ВЫХОД (реле Разморозки)</b>	Состояние цифрового выхода, запрограммированного как реле Разморозки.
<b>Дл. Ц.вх.</b>	Длительность активности цифрового входа, запрограммированного для запуска Разморозки.
<b>ПРИМЕЧАНИЕ:</b>	<b>dSt</b> отображает время завершения Разморозки при достижении датчиком испарителя значения параметра <b>dSt</b> , а <b>dEt</b> отображает завершение Разморозки по времени, если <b>dSt</b> не была достигнута.

Диаграммы работы регулятора при различных условиях:

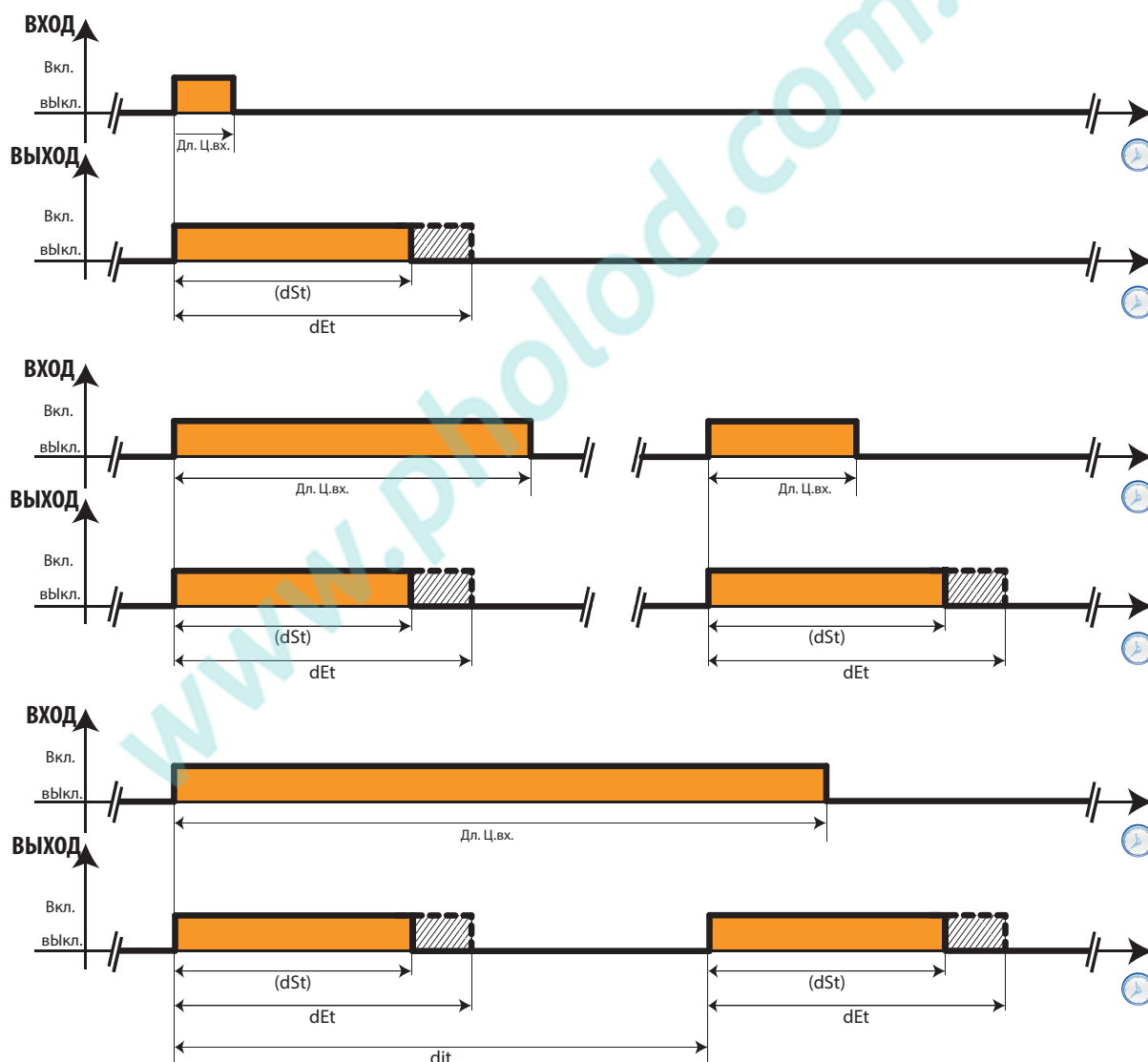

## 6.6.5. РАЗМОРОЗКА ПО ВНЕШНЕЙ КОМАНДЕ ЗАПУСКА/ОСТАНОВКИ

Если есть цифровой вход, настроенный для функции Запуска/Остановки цикла Разморозки (один из параметров **H11 ... H13 = ±22**) то им можно подавать команды на запуск и прерывание выполнения цикла.

Цикл запускается при активизации цифрового входа и, соответственно, цикл прерывается при его переводе в пассивное состояние.

Если разрешен и автоматический запуск Разморозки, то эти две функции выполняются параллельно. В этом случае при запуске разморозки такой внешней командой отсчет интервала автоматической разморозки **dit** сбрасывается и запускается заново с нуля. По окончании цикла разморозки, запущенного по внешней команде производится цикл дренажа, если **dt > 0**.

Условия для запуска цикла разморозки:

- при использовании и исправности датчика испарителя считываемая им температура ниже **dSt**;
- запуск разморозки не блокируется отсчитываемыми задержками и/или авариями.

Цикл разморозки не запустится в следующих случаях:

1. Если при использовании и рабочем состоянии датчика испарителя его значение выше чем **dSt**;
2. Идет отсчет блокирующих запуск разморозки задержек или имеется блокирующая разморозку авария,

Разморозка может завершиться и до перевода цифрового входа внешней командой запуска/остановки цикла в пассивное состояние если до этого:

- закончится отсчет времени продолжительности цикла разморозки **dEt**;
- при наличии и исправности датчика испарителя его значение достигнет значения **dSt**;
- будет зарегистрирована авария, которая блокирует выполнение цикла разморозки.

Для ввода различных задержек реакции на переключение цифровых входов D.I.1 и D.I.2:

- Установите общую для входов D.I.1 и D.I.2 задержку в ноль: **dAd = 0**;
- Задайте индивидуальные задержки цифровых входов специальными параметрами **O1i** (задержка активизации входа D.I.1) и **O2i** (задержка активизации входа D.I.2), а так же можете установить задержку активизации входа D.I.3 параметром **di3**.

**ПОМНИТЕ:** При ненулевом значении **dAd ≠ 0** значения параметров **O1i** и **O2i** контроллером ИГНОРИРУЕТСЯ и в расчет не принимается.

### Используемые параметры

Метка	Описание
<b>dAd</b>	Задержка активизации для цифровых входов D.I.1 и D.I.2 (общая для двух входов)
<b>O1i</b>	Задержка активизации цифрового входа D.I.1 (при <b>dAd = 0</b> )
<b>O2i</b>	Задержка активизации цифрового входа D.I.2 (при <b>dAd = 0</b> )
<b>di3</b>	Задержка активизации цифрового входа D.I.3 (при любом значении <b>dAd</b> - независимые параметры)



## 6.7. РЕЖИМЫ РАЗМОРОЗКИ

### 6.7.1. РАЗМОРОЗКА С ЭЛЕКТРИЧЕСКИМ НАГРЕВАТЕЛЕМ

Установка настраивается на работу с циклом Разморозки с электрическим нагревателем заданием  $dtY = 0$ .

Во время выполнения цикла Разморозки Компрессор остается выключенным, а реле Разморозки активизируется для включения электрического нагревателя. По завершении цикла Разморозки реле электрических нагревателей выключается, но Компрессор остается выключенным еще на время дренажа (стекания капель), задаваемого параметром  $dt$ , если он не равен нулю.

Разморозка завершается по:

наличие датчика Испарителя	Описание условия завершения цикла Разморозки
датчик Испарителя ОТСУТСТВУЕТ или ОТКАЗАЛ	По истечении отсчета времени, задаваемого параметром $dEt$ (длительность Разморозки).
датчик Испарителя ИМЕЕТСЯ и ИСПРАВЕН	По достижении датчиком Испарителя значения температуры завершения Разморозки $dSt$ . Если это значение не достигнуто за время максимальной длительности цикла $dEt$ , то Разморозка завершается по времени, а не по температуре.

#### ПРИМЕЧАНИЯ:

- Если  $dSt$  достигнуто до истечения отсчета  $dEt$ , то отсчет следующих задержек ( $dt$  и  $Fdt$ ) начинается с момента достижения  $dSt$ .
- Если задано  $Fdt < dt$ , то регулятор работает как при  $Fdt = dt$ .
- Во время цикла Разморозки вентиляторы выключены, если параметр  $dFd$  настроен соответствующим образом, в обратном случае он продолжает управляться в соответствии с заданными параметрами регулятора вентилятора.

Диаграмма работы регуляторов при выполнении цикла Разморозки:

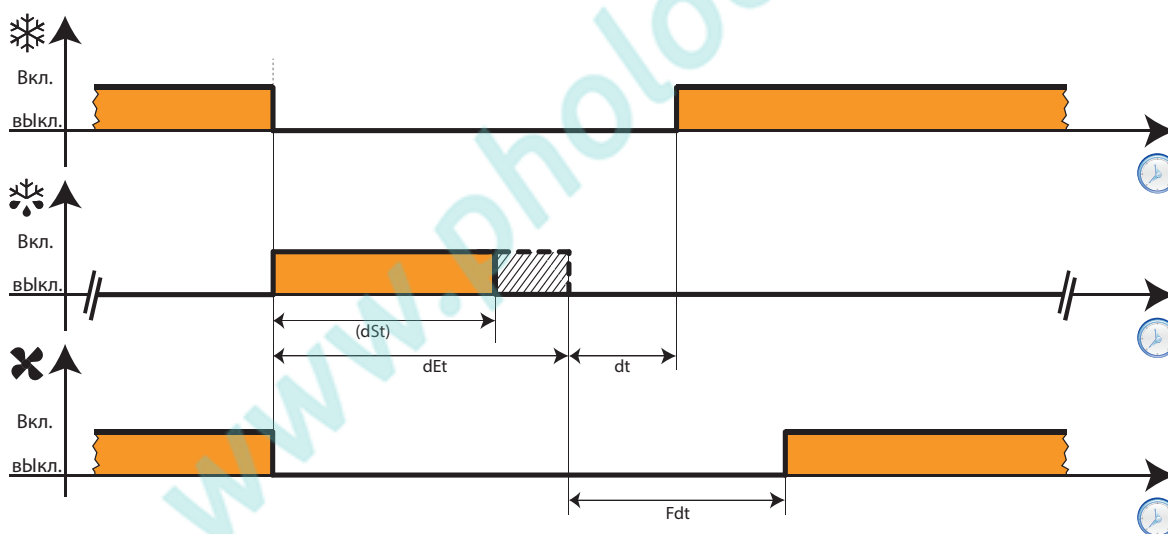

Обозначения на Диаграмме:

	Состояние выхода, запрограммированного как <b>реле Компрессора</b>
	Состояние выхода, запрограммированного как <b>реле Разморозки</b>
	Состояние выхода, запрограммированного как <b>реле Вентилятора Испарителя</b>

## 6.7.2. РАЗМОРОЗКА РЕВЕРСОМ ЦИКЛА

Выполнение Разморозки реверсом цикла (или горячим газом) выбирается параметром  $dtY = 1$ .

Во время выполнения такого цикла Разморозки Компрессор остается включенным и дополнительно включается реле Разморозки, которое управляет соленоидным вентилем.

По завершении цикла Разморозки реле соленоида и Компрессора выключаются и начинается фаза отсчета времени дренажа или стекания капель  $dt$  (если оно не равно нулю). Затем Компрессор вновь управляется собственным регулятором.

Разморозка завершается по:

наличие датчика Испарителя	Описание условия завершения цикла Разморозки
датчик Испарителя ОТСУТСТВУЕТ или ОТКАЗАЛ	По истечении отсчета времени, задаваемого параметром $dEt$ (длительность Разморозки).
датчик Испарителя ИМЕЕТСЯ и ИСПРАВЕН	По достижении датчиком Испарителя значения температуры завершения Разморозки $dSt$ . Если это значение не достигнуто за время максимальной длительности цикла $dEt$ , то Разморозка завершается по времени, а не по температуре.

**ПОМНИТЕ:** параметры  $dOn$ ,  $dOF$  и  $dbi$  по прежнему в силе и имеют приоритет.

- Если  $dSt$  достигнуто до истечения отсчета  $dEt$ , то отсчет следующих задержек ( $dt$  и  $Fdt$ ) начинается с момента достижения  $dSt$ .
- Если задано  $Fdt < dt$ , то регулятор работает как при  $Fdt = dt$ .
- Во время цикла Разморозки вентиляторы выключены, если параметр  $dFd$  настроен соответствующим образом, в обратном случае он продолжает управляться в соответствии с заданными параметрами регулятора вентилятора.

Диаграммы работы регуляторов при выполнении цикла Разморозки:

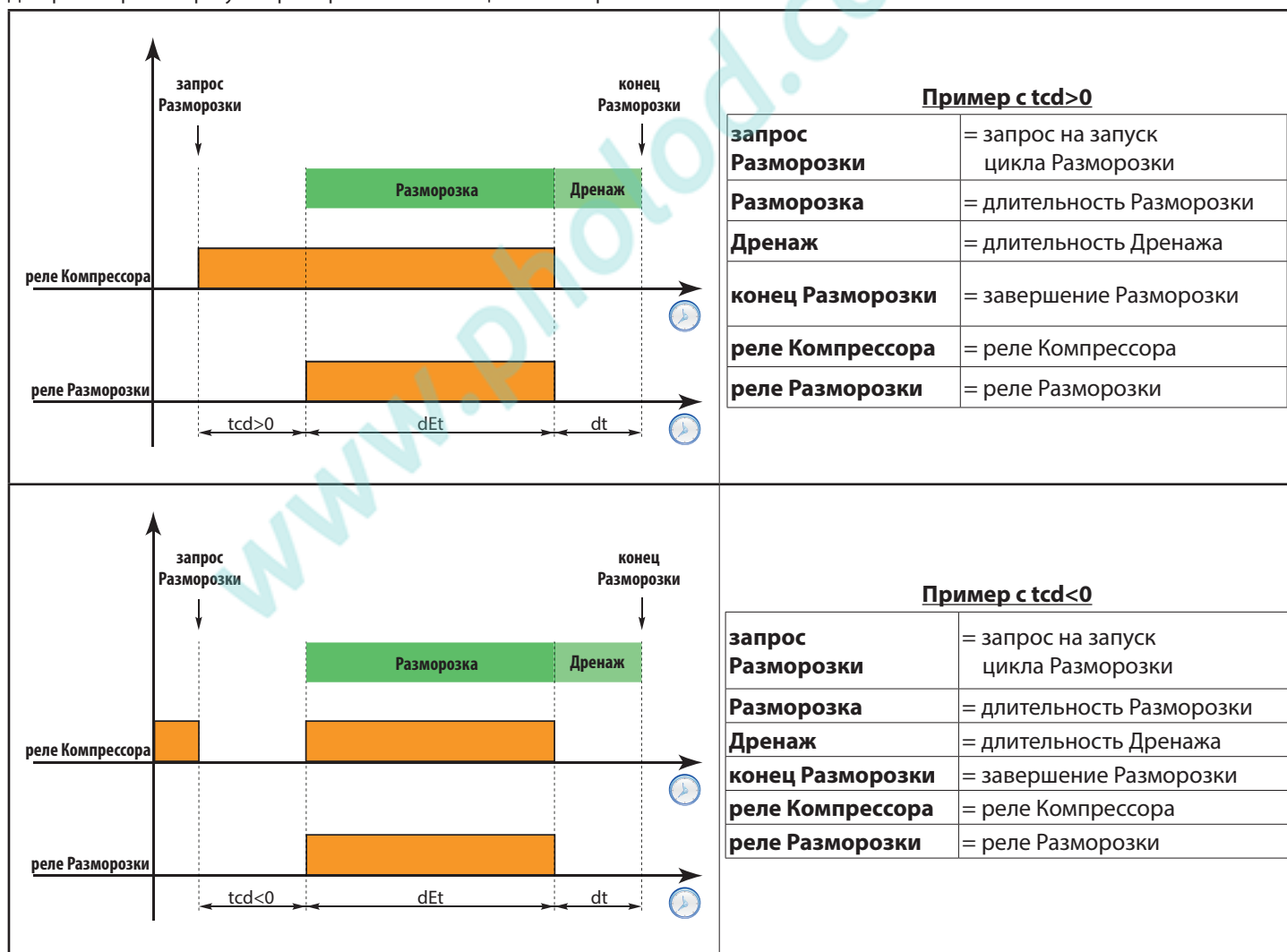

---

### 6.7.3. РАЗМОРОЗКА ДЛЯ ДВОЙНОГО ИСПАРИТЕЛЯ

правление Разморозкой для двойного Испарителя настраивается заданием датчика второго Испарителя. Также одно из реле настраивается как Разморозка Испарителя 2 (смотри параметры Конфигурации **H21...H25**). Для активизации этой функции Вам нужно:

- Настроить датчик **Pb3** для использования в качестве датчика Испарителя 2 (параметр **H43**).
- Настроить одно из реле как выход Разморозки Испарителя 2 (параметры **H21...H25**).
- Определить порядок запуска двойной Разморозки параметром **H45**.

#### Порядок запуска двойной Разморозки

Запуск двойной Разморозки может осуществляться в одном из тех предусмотренных режимов, который выбирается параметром **H45**.

- **H45=0**: цикл Разморозки запускается если значение температуры Испарителя 1 (**Pb2**) ниже значения параметра **dSt**.
- **H45=1**: цикл Разморозки запускается если значения температуры одного из Испарителей ниже значения температуры завершения цикла (значение **Pb2** ниже параметра **dSt** для Испарителя 1 ИЛИ значение **Pb3** ниже параметра **dS2** для Испарителя 2).
- **H45=2**: цикл Разморозки запускается если значения температуры обоих Испарителей ниже значений температуры завершения цикла (значение **Pb2** ниже параметра **dSt** для Испарителя 1 И значение **Pb3** ниже параметра **dS2** для Испарителя 2).

Наличие аварий отказа датчика или датчиков рассматривается как наличие условия запуска цикла Разморозки.

Завершение цикла Разморозки для каждого отдельного испарителя осуществляется при выполнении одного из условий:

- истекло время отсчета длительности Разморозки: **dEt** для Испарителя 1 И **dE2** для Испарителя 2
- достигнута температура завершения цикла: **dSt** для Испарителя 1 И **dS2** для Испарителя 2

#### Порядок завершения двойной Разморозки

Цикл двойной Разморозки для каждого Испарителя завершается по окончании отсчета длительности цикла (**dEt** для Испарителя 1 И **dE2** для Испарителя 2) или по достижении температуры завершения цикла (**dSt** для Испарителя 1 И **dS2** для Испарителя 2).

При отказе одного из или обоих датчиков Испарителей цикл их Разморозки завершается по времени.

#### В ЛЮБОМ случае

При отсутствии условий запуска Разморозки соответствующий запрос игнорируется.

Разморозка каждого из Испарителей завершается по окончании отсчета времени максимальной длительности цикла или по достижении значения температуры завершения цикла (отдельные параметры для каждого из Испарителей).

Отсчет времени дренажа начинается по завершении Разморозки на **ОБОИХ** Испарителях.

Если один или оба датчики Испарителей неисправны, то цикл Разморозки соответствующего Испарителя завершается по времени.

Запуск цикла Разморозки на каждом из Испарителей осуществляется если температура его датчика ниже температуры окончания цикла (**dSt** для Испарителя 1 И **dS2** для Испарителя 2).

Даже если датчик второго Испарителя не назначен (**H43 ≠ 2**), то двойная Разморозка все равно возможна при наличии реле назначенного как реле Разморозки Испарителя 2 (**H21..H25 = 9**). В данном случае считается, что температурное условие запуска Разморозки Испарителя 2 всегда присутствует (как при **Pb3 < dS2**), а цикл Разморозки Испарителя 2 завершается по времени. Управление Вентилятором Испарителя при этом остается неизменным.

## Используемые параметры

Для настройки режима разморозки применимы следующие параметры:

Метка	Описание
<b>dt</b>	Выбор типа цикла Разморозки
<b>dit</b>	Интервал между двумя последовательными циклами Разморозки
<b>dCt</b>	Выбор режима отсчета интервала между циклами Разморозки
<b>dOH</b>	Задержка от получения запроса на запуск цикла Разморозки до его реального запуска
<b>dEt</b>	Максимальная длительность цикла Разморозки Испарителя 1
<b>dE2</b>	Максимальная длительность цикла Разморозки Испарителя 2
<b>dSt</b>	Порог температуры завершения цикла Разморозки Испарителя 1
<b>dS2</b>	Порог температуры завершения цикла Разморозки Испарителя 2
<b>dPO</b>	Определяет возможность запуска цикла Разморозки с включением прибора
<b>Fdt</b>	Задержка запуска Вентилятора Испарителя после окончания цикла Разморозки
<b>dt</b>	Продолжительность фазы дренажа или стекания капель
<b>dFd</b>	Позволяет блокировать или разрешить работу Вентилятора Испарителя во время цикла Разморозки
<b>dAO</b>	Время игнорирования аварий по температурным пределам по окончании цикла Разморозки
<b>dAt</b>	Выбор разрешения регистрации аварии завершения цикла Разморозки по времени, а не по температуре
<b>ddL</b>	Выбор режима основного дисплея во время цикла Разморозки и далее до достижения Рабочей точки
<b>Ldd</b>	Максимальная длительность измененного на время цикла Разморозки режима основного дисплея

Обобщающие таблицы

### цикл Разморозки Испарителя 1

ЗАПУСК цикла Разморозки Испарителя 1		ЗАВЕРШЕНИЕ цикла Разморозки Испарителя 1
при <b>H45=0</b>	значение температуры с <b>Pb2</b> (Исп. 1) < <b>dSt</b>	значение температуры с <b>Pb2</b> (Исп. 1) > <b>dSt</b> или если
при <b>H45=1</b>	значение температуры с <b>Pb2</b> (Исп. 1) < <b>dSt</b>	
при <b>H45=2</b>	значение температуры с <b>Pb2</b> (Исп. 1) < <b>dSt</b> И	значение с <b>Pb2</b> (Исп. 1) < <b>dSt</b> , то по времени <b>dEt</b> или если датчик <b>Pb2</b> неисправен или отсутствует, то по времени <b>dEt</b>
	значение температуры с <b>Pb3</b> (Исп. 2) < <b>dS2</b>	
<b>ПОМНИТЕ:</b> при отсутствии датчика или его неисправности считается, что соблюдается условие аналогичное тому, что температура соответствующего датчика ниже значения параметра порога завершения цикла Разморозки этого Испарителя.		

### цикл Разморозки Испарителя 2

ЗАПУСК цикла Разморозки Испарителя 2		ЗАВЕРШЕНИЕ цикла Разморозки Испарителя 2
при <b>H45=0</b>	значение температуры с <b>Pb3</b> (Исп. 2) < <b>dS2</b>	значение температуры с <b>PPb3</b> (Исп. 2) >= <b>dSt</b> или если
при <b>H45=1</b>	значение температуры с <b>Pb3</b> (Исп. 2) < <b>dS2</b>	
при <b>H45=2</b>	значение температуры с <b>Pb2</b> (Исп. 1) < <b>dSt</b> И	значение с <b>Pb3</b> (Исп. 2) < <b>dS2</b> , то по времени <b>dEt</b> или если датчик <b>Pb3</b> неисправен или отсутствует, то по времени <b>dEt</b>
	значение температуры с <b>Pb3</b> (Исп. 2) < <b>dS2</b>	
Помните: при отсутствии датчика или его неисправности считается, что соблюдается условие аналогичное тому, что температура соответствующего датчика ниже значения параметра порога завершения цикла Разморозки этого Испарителя.		

### фаза Дренажа или стекания капель

ЗАПУСК фазы Дренажа		ЗАВЕРШЕНИЕ фазы Дренажа
	по окончании циклов Разморозки на ОБОИХ Испарителях если он запускался на двух Испарителях, иначе по завершении цикла на Испарителе, на котором он запускался	по окончании отсчета времени <b>dt</b> , как и при одиночной Разморозке

## 6.8. ВЕНТИЛЯТОР ИСПАРИТЕЛЯ

### 6.8.1. УСЛОВИЯ РАБОТЫ ВЕНТИЛЯТОРА ИСПАРИТЕЛЯ

Регулятор Вентилятора Испарителя используется если:

- истек отсчет задержки **OdO** от включения прибора.
- температура с датчика Испарителя **Pb2** ниже температуры остановки Вентилятора **FSt**, но выше значения **Fot**.
- во время цикла Разморозки его работа не блокирована параметром **dFd** ( $dFd = y(1)$ ).
- не выполняется фаза Дренажа или стекания капель (**dt**).
- не идет отсчет запуска Вентилятора Испарителя по окончании цикла Разморозки (**Fdt**).

Запрос на изменение режима управления Вентилятором может поступать от следующих регуляторов:

- регулятором Компрессора для помощи в процессе «Охлаждения» (режим регулирования температуры)
- регулятором Разморозки для контроля и/или ограничения перемещения горячего воздуха

	FCO	Компрессор Включен	Компрессор выключен
датчик Испарителя <b>Pb2</b> сконфигурирован и нормально работает	0	УПРАВЛЯЕТСЯ ТЕРМОСТАТОМ	ПОСТОЯННО выключен
	1	УПРАВЛЯЕТСЯ ТЕРМОСТАТОМ	УПРАВЛЯЕТСЯ ТЕРМОСТАТОМ
	2	УПРАВЛЯЕТСЯ ТЕРМОСТАТОМ	УПРАВЛЯЕТСЯ ТЕРМОСТАТОМ
	3	УПРАВЛЯЕТСЯ ТЕРМОСТАТОМ	РАБОТАЕТ В ШИМ ЦИКЛЕ
	4	УПРАВЛЯЕТСЯ ТЕРМОСТАТОМ	РАБОТАЕТ В ШИМ ЦИКЛЕ**
датчик Испарителя <b>Pb2</b> сконфигурирован, но неисправен	0	РАБОТАЕТ В ШИМ ЦИКЛЕ	ПОСТОЯННО выключен
	1	ПОСТОЯННО Включен	ПОСТОЯННО выключен
	2	РАБОТАЕТ В ШИМ ЦИКЛЕ	РАБОТАЕТ В ШИМ ЦИКЛЕ
	3	РАБОТАЕТ В ШИМ ЦИКЛЕ	РАБОТАЕТ В ШИМ ЦИКЛЕ
	4	РАБОТАЕТ В ШИМ ЦИКЛЕ	РАБОТАЕТ В ШИМ ЦИКЛЕ
датчик Испарителя <b>Pb2</b> НЕ сконфигурирован	0	ПОСТОЯННО Включен	ПОСТОЯННО выключен
	1	ПОСТОЯННО Включен	ПОСТОЯННО Включен
	2	РАБОТАЕТ В ШИМ ЦИКЛЕ*	РАБОТАЕТ В ШИМ ЦИКЛЕ*
	3	ПОСТОЯННО Включен	РАБОТАЕТ В ШИМ ЦИКЛЕ*
	4	ПОСТОЯННО Включен	РАБОТАЕТ В ШИМ ЦИКЛЕ* **

\* смотри раздел «Работа Вентилятора при отсутствии датчика Pb2» (**H42** = 0).

\*\* Обычный ШИМ цикл с обратной последовательностью (сначала пауза, а затем импульс)

Следующие диаграммы отображают работу Вентилятора Испарителя при различных значениях параметра **FCO**.  
На этих диаграммах мы можем видеть, что:

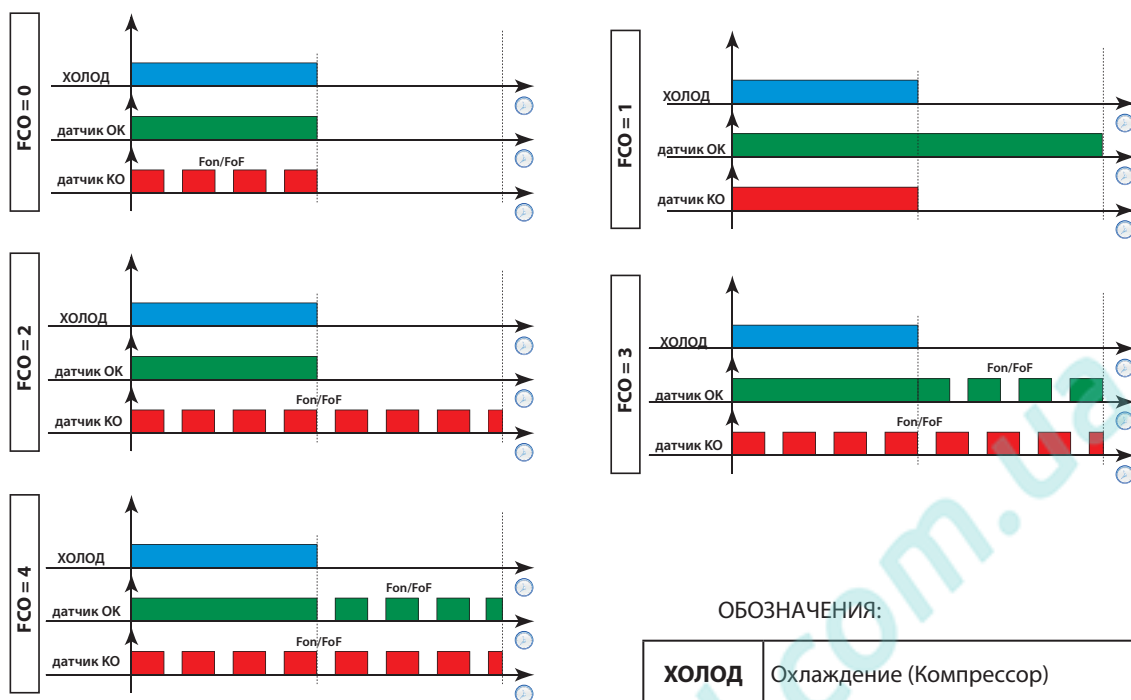

ОБОЗНАЧЕНИЯ:

<b>ХОЛОД</b>	Охлаждение (Компрессор)
<b>датчик ОК</b>	работа Вентилятора при исправном датчике <b>Pb2</b>
<b>датчик КО</b>	работа Вентилятора при неисправном датчике <b>Pb2</b>

## 6.8.2. УПРАВЛЕНИЕ ВЕНТИЛЯТОРОМ В РЕЖИМЕ ТЕРМОРЕГУЛЯТОРА

Во время «Охлаждения», Вентилятор Испарителя работает в соответствии с показанной ниже диаграммой:

Термостат управляет Вентилятором Испарителя в соответствии со значениями параметров:

- **FSt** (температура остановки Вентилятора) и **FAd** (дифференциал включения Вентилятора).
- **Fot** (температура запуска Вентилятора) и того же **FAd** (дифференциал включения Вентилятора), но использующегося инверсно.

Исходно значения порогов остановки Вентилятора **FSt** (дифференциал **FAd** отсчитывается вниз от этого порога) и запуска Вентилятора **Fot** (дифференциал **FAd** отсчитывается вверх от этого порога) задаются как абсолютные значения (**FPt = 0**).

В зависимости от значения **FPt** порог остановки Вентилятора **FSt** может быть как абсолютным значением (при **FPt=0**), так и относительным значением (при **FPt=1**), т.е. отсчитываемым от значения Рабочей точки управления Компрессором **SEt**.

В зависимости от значения **FPt** порог запуска Вентилятора **Fot** может быть как абсолютным значением (при **FPt=0**), так и относительным значением (при **FPt=1**), т.е. отсчитываемым от значения Рабочей точки управления Компрессором **SEt**.

**ПОМНИТЕ:** Если значение порога **Fot** установлено выше значения порога **FSt**, то вентилятор будет постоянно выключен!

Для точки запуска Вентилятора Испарителя **Fot** (исходно  $-50^{\circ}\text{C}$ ) дифференциал **FAd** отсчитывается в обратную сторону, т.е. вверх от этого порога (выключение при опускании температуры до **Fot**, а включение при ее поднятии до **(Fot+ FAd)** в отличие от порога остановки **FSt**, где выключение происходит при поднятии температуры до **FSt**, а включение при опускании до **(FSt-FAd)**).

Диаграмма работы Вентилятора Испарителя под управлением терморегулятора по порогу остановки **FSt** приведена ниже:

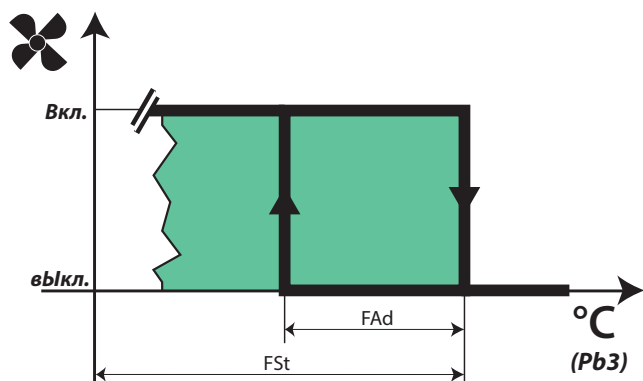

### 6.8.3. УПРАВЛЕНИЕ ВЕНТИЛЯТОРОМ В РЕЖИМЕ ШИМ РЕГУЛЯТОРА

Для режима ШИМ (Широтно-Импульсной Модуляции) важно правильно задать параметры **Fon** и **FoF**.

В режиме ШИМ регулятора управление Вентилятором Испарителя происходит следующим образом:

DUTY CYCLE

Fon	FoF	Состояние Вентилятора
0	0	постоянно выключен
0	>0	постоянно выключен
>0	0	постоянно Включен
>0	>0	Работает в ШИМ цикле

Диаграмма работы Вентилятора Испарителя под управлением ШИМ регулятора представлена ниже:

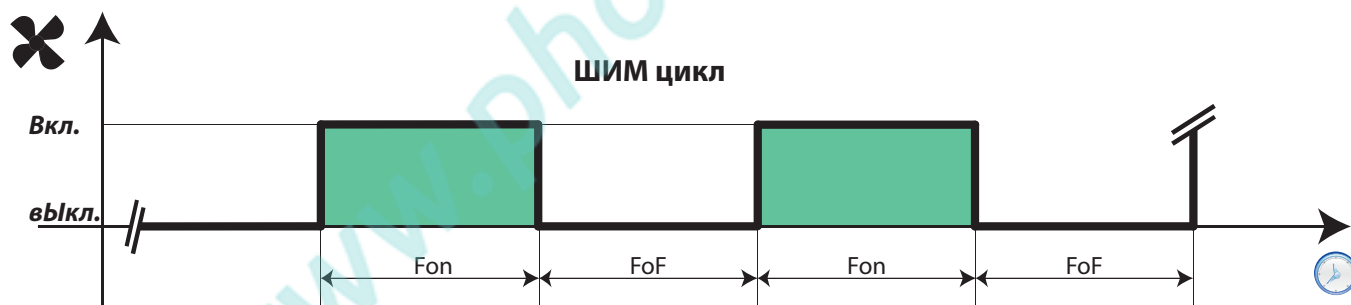

## 6.8.4. УПРАВЛЕНИЕ ВЕНТИЛЯТОРОМ ВО ВРЕМЯ ЦИКЛА РАЗМОРОЗКИ

Работа вентилятора во время цикла Разморозки показана на диаграмме ниже.

$dFd = n(0)$ : управление вентилятором во время Разморозки Остается неизменным (смотри параметры <b>FCO</b> , <b>Fon</b> , <b>FoF</b> )	режим Терморегулятора и/или ШИМ
$dFd = y(1)$ : управление вентилятором во время Разморозки Блокируется	Вентилятор постоянно <b>включен</b>

Термостат управляет Вентилятором Испарителя в соответствии со значениями параметров:

- **FSt** (температура остановки Вентилятора) и **FAd** (дифференциал включения Вентилятора).

**ПОМНИТЕ:** при Разморозке с электрическим нагревателем Компрессор **выключен**, но вентилятор управляется как в режиме с Включенным Компрессором, если только управление Вентилятором не заблокировано (смотри параметр **dFd**).

Если управление Вентилятором Испарителя во время Разморозки разрешено (**dFd = n (0)**) и управление осуществляется терморегулятором, то при отказе датчика **Pb2** (авария «**E2**») Вентилятор включен постоянно, а настройки ШИМ регулятора игнорируются.

### Управление Вентилятором Испарителя без датчика

Если параметр **H42 = n/0** (датчик **Pb2** отсутствует), то в зависимости от значения параметра **FCO** и состояния Компрессора Вентилятор Испарителя может принимать следующие состояния: «Включен», «выключен», «в ШИМ цикле».

Параметр **FCO** задает тип управления Вентилятором Испарителя для Дневного и Ночного режимов работы установки.

Ниже представлен пример управления Вентилятором Испарителя при различных значениях параметра **FCO**.

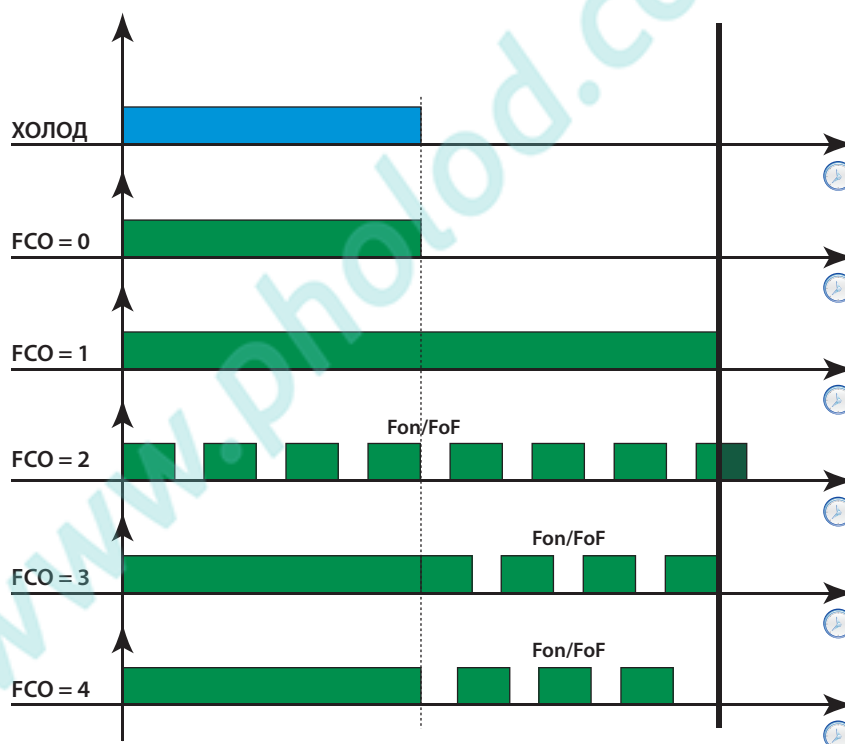



## 6.8.5. РАБОТА ВЕНТИЛЯТОРА ВО ВРЕМЯ ФАЗЫ ДРЕНАЖА

Если время дренажа или стекания капель не равно нулю (параметр **dt**  $\neq 0$ ), то данное время Вентилятор будет выключен.

Смотри «Разморозка с электрическим нагревателем».

Помните, что когда **Fdt** (задержка запуска Вентилятора после Разморозки) больше чем **dt** (время дренажа), то Вентилятор Испарителя будет оставаться выключенным время **Fdt**, а не время **dt** (т.е. Вентилятор Испарителя выключен на время большего из этих параметров). С другой стороны, если **Fdt** (задержка запуска Вентилятора после Разморозки) меньше чем **dt** (время дренажа), то Вентилятор Испарителя будет оставаться выключенным время **dt**, а не время **Fdt** (т.е. Вентилятор Испарителя выключен на время большего из этих параметров).

## 6.8.6. ПОСТ-ВЕНТИЛЯЦИЯ

Параметр **FdC** позволяет установить задержку выключения Вентилятора после выключения Компрессора, что повышает эффективность установки благодаря учету инерционности системы. Пост-вентиляция, если разрешена, используется при любом значении параметра **FCO** и при любом состоянии датчика Испарителя, включая его отсутствие.

При задании **FdC = 0** данная функция не активна.

**ПОМНИТЕ:** Задержка Пост-вентиляции НЕ имеет приоритета над значением, задаваемым параметром **dcd**.

### Используемые параметры

Регулятор Вентилятора Испарителя использует следующие параметры:

Метка	Описание
<b>FPt</b>	Тип задания параметра " <b>FSt</b> ", который может быть абсолютным или относительным (от Рабочей точки)
<b>FSt</b>	Температура остановки Вентилятора Испарителя
<b>Fdt</b>	Задержка включения Вентилятора Испарителя после завершения цикла Разморозки
<b>dFd</b>	Разрешение блокирования/работы Вентилятора Испарителя во время цикла Разморозки
<b>FCO</b>	Выбор режима управления Вентилятором Испарителя
<b>FAd</b>	Дифференциал включения Вентилятора Испарителя
<b>dt</b>	Продолжительность фазы дренажа или стекания капель
<b>FdC</b>	Задержка выключения Вентилятора Испарителя после остановки Компрессора
<b>Fon</b>	Время работы Вентилятора Испарителя в ШИМ цикле
<b>FoF</b>	Время простоя Вентилятора Испарителя в ШИМ цикле

## 6.9. ЦИКЛ ГЛУБОКОГО ОХЛАЖДЕНИЯ - DCC

### Описание

Этот режим предполагает перевод терморегулятора Компрессора на Рабочую точку **dCS** с дифференциалом **diF**. При активизации цикла Глубокого охлаждения (**DCC**) отсчет интервала между Разморозками обнуляется и запуск Разморозки блокируется.

Продолжительность цикла задается временем, когда параметр **tdc** ≠ 0, или, при **tdc = 0**, идет до первого достижения датчиком **Pb1** значения **dCS**.

По окончании цикла Глубокого охлаждения (**DCC**) (с задержкой **dcc**, если она не равна нулю) запускается цикл Разморозки и перезапускается отсчет интервала между Разморозками (задается параметром **dit**).

Во время выполнения цикла Глубокого охлаждения (**DCC**) регистрация Аварий по температурным пределам блокируется.

По завершении цикла Глубокого охлаждения (**DCC**) регулятор возвращается к обычному режиму работы как только температура с **Pb1** достигнет значения текущей Рабочей точки **SEt**.

### Условия использования функции

Цикл Глубокого охлаждения (**DCC**) может запускаться Цифровым входом или кнопкой, запрограммированными для этой цели.

В случае прерывания питания или появлении аварии неисправности датчика выполнение цикла Глубокого охлаждения (**DCC**) прерывается и прибор возвращается к режиму обычной работы.

При изменении параметров **dCS**, **tdc** и/или **dcc** цикл Глубокого охлаждения (**DCC**) пересчитывается по измененным значениям.

**ПОМНИТЕ:** После завершения цикла Глубокого охлаждения (**DCC**) должно пройти время **dcc** до нового запуска такого цикла.

Диаграмма управления во время цикла Глубокого охлаждения (**DCC**) представлена ниже:

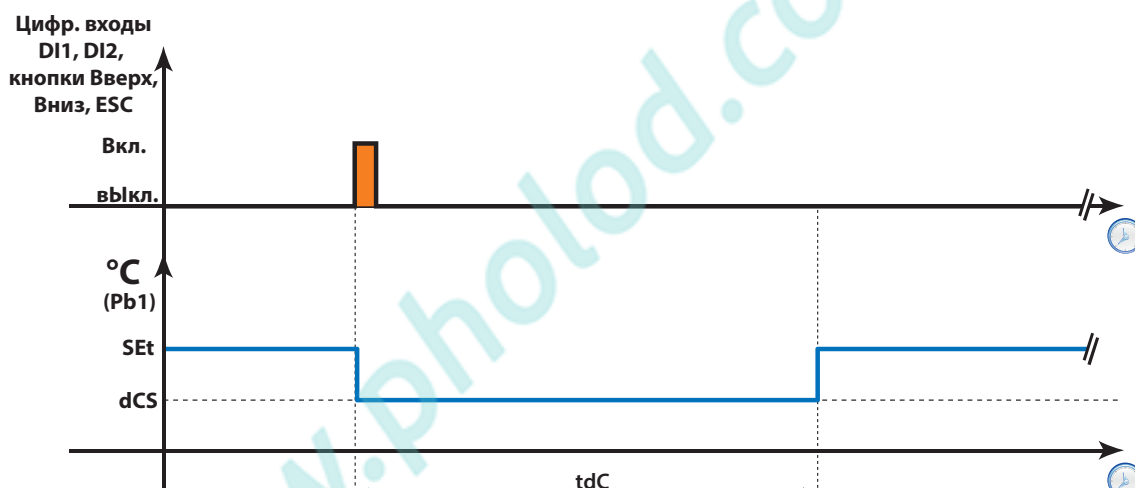

### Используемые параметры

Регулятор цикла Глубокого охлаждения (**DCC**) использует следующие параметры:

Метка	Описание
<b>dCS</b>	Рабочая точка цикла Глубокого охлаждения ( <b>DCC</b> )
<b>tdc</b>	Продолжительность цикла Глубокого охлаждения ( <b>DCC</b> )
<b>dcc</b>	Задержка запуска Разморозки после цикла Глубокого охлаждения ( <b>DCC</b> ).

## 6.10. ПРЕДВАРИТЕЛЬНЫЙ НАГРЕВ

Фаза Преднагрева (Предварительного нагрева) активизируется соответствующим образом запрограммированным для этого Цифровым входом (**H11/H12/H13=12**). При этом одновременно регистрируется авария Предварительного нагрева **Prr**.

Во время фазы Преднагрева:

- реле Компрессора выключено;
- индикатор Компрессора мигает, указывая на блокирование его включения.

Преднагрев используется только в установках, где для Разморозки используется Компрессор, т.е. при **dyt**= 1 и **dyt**= 2..

## 6.11. РЕЛЕ ДАВЛЕНИЯ

### Описание

Регулятор выполняет диагностику системы и при активизации цифрового входа с параметром его назначения (**H11/H12/H13**) установленным в  $\pm 11$  (общее реле давления),  $\pm 09$  (реле низкого давления) или  $\pm 10$  (реле высокого давления).

При активизации входа реле давления питание реле Компрессора НЕМЕДЛЕННО прекращается и загорается иконка Аварии для индикации ее наличия с добавлением метки аварии в папке аварий **ALr**. Метка аварии содержит в себе информацию о числе срабатываний реле за час вплоть до максимально допустимого числа, задаваемого параметром **PEn**:

- **P01, P02, ...P0n...** для общего реле давления
- **H01, H02, ...H0n...** для реле высокого давления
- **L01, L02, ...L0n...** для реле низкого давления

Когда число аварий реле давления достигнет значения параметра **PEn** в течении времени, задаваемого параметром **PEi**, то контроллер перейдет в аварию с ручным сбросом со следующей реакцией:

- Реле Компрессора, Разморозки и Вентилятора Испарителя выключаются.
- В папке аварий **ALr** появится метка **PA, LPA** или **HPA** (для аварии реле давления общего, низкого или высокого соответственно).
- Реле Аварии (если таковое назначено) включится.

- ПОМНИТЕ:**
- 1) Если число аварий реле давления не достигает **PEn** за время **PEi**, то аварии сбрасываются автоматически.
  - 2) Вход реле давления должен быть:
    - замкнут пока не активизирован, если настроен как нормально замкнутый;
    - разомкнут пока не активизирован, если настроен как нормально разомкнут
    - отключен путем задания параметров назначения Цифровых входов.

- ПОМНИТЕ:**
- 1) При наличии аварии с ручным сбросом для ее сброса необходимо либо передернуть питание прибора (снять и подать заново), либо сбросить аварию из меню функций командой **rPA**.
  - 2) Если параметр **PEn = 0**, то функция блокирована и счетчик аварий не запускается.
  - 3) Авария реле давления не сохраняется в памяти EEPROM.
  - 4) Во время срабатывания реле давления отсчет интервала между Разморозками продолжается как обычно.

### Условия использования функции

Число аварий реле давления отсчитывается с помощью метода FIFO. Интервал отсчета **PEi** делится на 32 равные части; счетчик увеличивается на единицу если за 1/32 часть **PEi** происходит одно или несколько срабатываний реле давления, т.е. за 1/32 часть времени **PEi** счетчик не растет более чем на единицу.

Два примера работы счетчика представлены ниже. В обоих случаях **PEi = 32'** минуты (1/32 для 32'/32 = 1 минута) и **PEn = 7**.

#### Пример 1: С Ручной Аварией

Интервал сохранения счетчика равен 1 минуте: все срабатывания за такой интервал приравниваются к одному срабатыванию (если было хотя бы одно) и счетчик увеличивается (или нет в конце каждого такого интервала. В этом примере зарегистрирована авария с ручным сбросом, поскольку семь добавлений счета произошла за время менее 32 минут.

#### Пример 2: Без Ручной Аварии

В этом примере авария с ручным сбросом НЕ зарегистрирована, поскольку число добавлений счета за время 32 минутного периода не достигло значения **PEn=7**. На практике временное окно прокручивается и все срабатывания вне его игнорируются: в расчет берется последнее из срабатываний и ожидание следующего срабатывания после 1/32 доли времени от него для увеличения счетчика, но с учетом суммарного времени счетчика равного **PEi**, т.е. при удалении текущего времени на **PEi** от учтенного срабатывания приводит к его вычитанию.

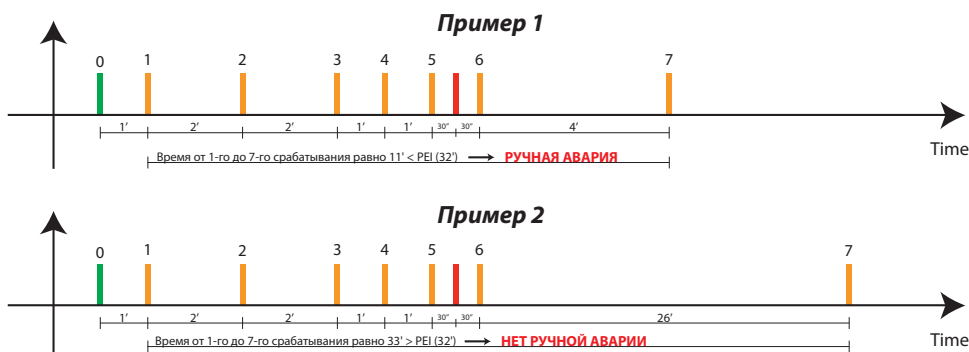

### Используемые параметры

Функция учета аварий реле давления использует следующие параметры:

Метка	Описание
<b>PEn</b>	Число срабатываний реле общего/высокого/низкого давления до аварии с Ручным сбросом
<b>PEi</b>	Интервал счета числа срабатываний реле общего/высокого/низкого давления до аварии с Ручным сбросом

## 6.11.1. ДОПОЛНИТЕЛЬНЫЙ ВЫХОД (AUX/СВЕТ)

### Описание

Если один из параметров назначения реле **H21...H25** установлен в **H2x=5**, то такое реле рассматривается как реле Дополнительной нагрузки (AUX) и оно переключается при нажатии с удержанием кнопки, для которой параметр назначения **H32...H35** установлен в значение **H3x=2** (при каждом нажатии смена состояния реле).

Текущее состояние выхода (Включен или выключен) храниться в энергонезависимой памяти и оно восстанавливается после прерывания питания (что было до прерывания питания, то и будет после его восстановления).

Если один из параметров назначения цифровых входов **H11...H13** установлен в **H11... H13= ±3**, то данный вход используется для управление реле Дополнительного выхода (AUX); в этом случае его состояние отображает состояние реле (с учетом полярности цифрового входа ±) и состояние реле при прерывании питания в памяти не сохраняется.

**ПОМНИТЕ:** Переключение Цифрового входа всегда имеет одно и то же последствие: например, если реле AUX было включено Цифровым входом, а затем выключено кнопкой, то при деактивации Цифрового входа состояние реле не измениться, т.к. реле уже выключено кнопкой. Аналогично и при активизации входа реле не включится, если оно уже было включено кнопкой. В режиме Ожидания при соответствующих настройках параметров можно сохранить возможность переключения реле дополнительной нагрузки Цифровым входом и/или кнопкой.

### Условия использования функции

Регулятор Дополнительного выхода (AUX) может управляется:

- Кнопкой, запрограммированной для этой цели
- Командой из меню Функций
- Цифровым входом, запрограммированным для этой цели

при правильной настройке реле и, при необходимости, кнопки и/или Цифрового входа.

Регулятор Дополнительного выхода (AUX) не работает при:

Условие	Состояние выхода Дополнительной нагрузки (AUX)
во время запуска прибора подачи питания	выключен
в режиме Ожидания	управляемость и состояние зависит от значений <b>H06</b> и <b>H08</b>

Диаграмма управления выходом Дополнительной нагрузки (AUX) представлена ниже:

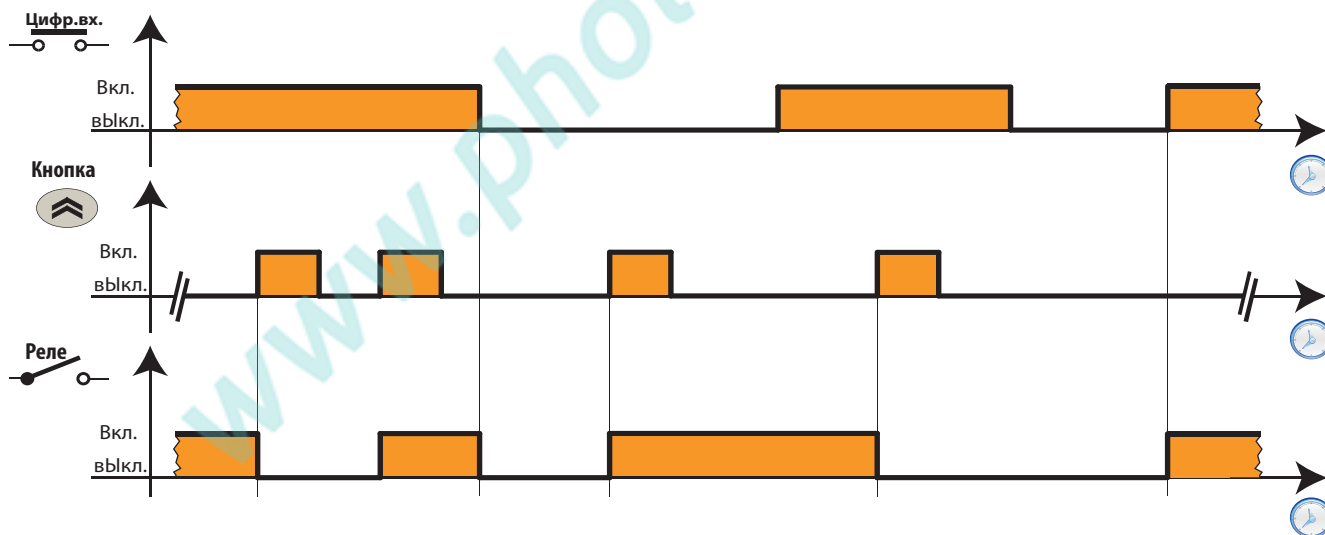

### Используемые параметры

Регулятор дополнительного выхода (AUX) использует следующие параметры:

Метка	Описание
<b>H06</b>	Разрешение управления кнопкой и/или цифровым входом реле AUX/Свет в режиме Ожидания
<b>H08</b>	Принцип работы прибора в режиме Ожидания
<b>H11...H13</b>	Назначение и полярность Цифровых входов 1...3
<b>H21...H25</b>	Назначение Цифровых выходов (реле) 1...5
<b>H32...H35</b>	Назначение Функциональных кнопок Вниз, ESC, Вкл/Выкл, Свет

## 6.12. ОБСЛУЖИВАНИЕ РЕЛЕ ДВЕРИ И ВХОДА ВНЕШНЕЙ АВАРИИ

Реле двери назначается Цифровому входу при соответствующем задании его функции параметром (**H1x = ±4**). Отслеживая открытие двери можно блокировать реле Компрессора и/или Вентилятора Испарителя.

При блокировании реле Компрессора параметром **dCO** можно установить задержку от открытия двери до выключения реле. При открытии двери во время цикла Разморозки его выполнение НЕ прерывается.

Используемым реле двери параметрам можно задать следующие значения:

**dod:** Разрешение блокирования нагрузок при открытии реле двери (активизации Цифрового входа).

- **0** = нагрузки не блокируются
- **1** = блокируются только Вентилятор Испарителя
- **2** = блокируется только Компрессор
- **3** = блокируются и Вентилятор Испарителя и Компрессор

Все задержки безопасности (например, задержки Компрессора) строго соблюдаются.

**rLO:** Разрешение блокирования нагрузок при внешней аварии (активизации Цифрового входа).

- **0** = нагрузки не блокируются
- **1** = блокируются Компрессор и Разморозка
- **2** = блокируются Компрессор, Разморозка и Вентилятор Испарителя

**dOA:** Разрешение активизации или блокирования нагрузок при активизации Цифрового входа/ов, указанных значением **PEA** ≠ 0.

- **0** = активизирует только Компрессор
- **1** = активизирует только Вентилятор Испарителя
- **2** = активизирует и Компрессор и Вентилятор Испарителя
- **3** = блокируется только Компрессора
- **4** = блокируется только Вентилятор Испарителя
- **5** = блокируются и Вентилятор Испарителя и Компрессор

**PEA:** Определяет к каким Цифровым входам относится функция, назначенная параметром **dOA**:

- **0** = функция заблокирована (значение **dOA** игнорируется)
- **1** = назначенная **dOA** функция относится только к Цифровому входу реле двери
- **2** = назначенная **dOA** функция относится только к Цифровому входу внешней аварии
- **3** = назначенная **dOA** функция относится к Цифровым входам реле двери и внешней аварии

**dCO:** задержка активизации/блокирования Компрессора по запросу Цифрового входа (0 ... 255 минут).



**dFO:** задержка активизации/блокирования Вентилятора Испарителя по запросу Цифрового входа (0 ... 255 минут).

**tdO:** Задержка регистрации аварий долго открытой двери (0 ... 255 минут). Авария долго открытой двери будет зарегистрирована, если дверь будет оставаться открытой дольше времени, чем заданное этим параметром.

Использование задержек **dCO** и **dFO** для активизации или блокирования нагрузок зависит от значения параметра **dOA**.

Для лучшего понимания назначения этих параметров ниже приведены ряд диаграмм для различных настроек.

Представленные далее диаграммы отображают различную реакцию установки на открытие двери при различных значениях параметра **dOA** (обозначения в таблице):

	реле Двери
	Вентилятор Испарителя
	Компрессор

dOA = 0

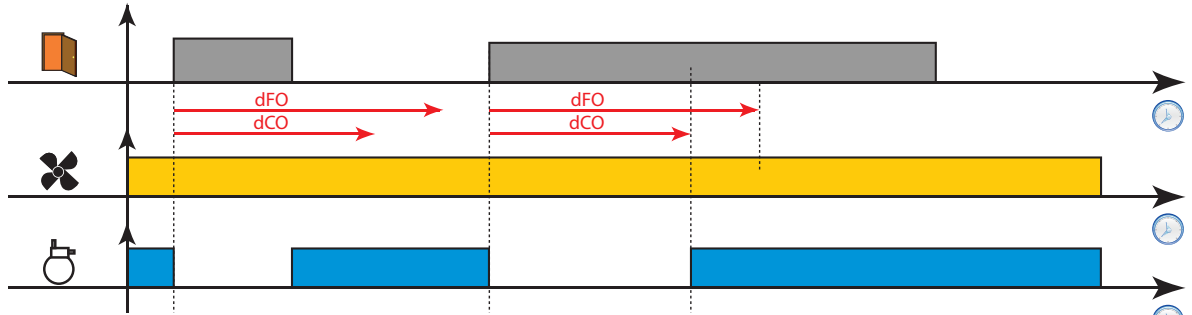

dOA = 1

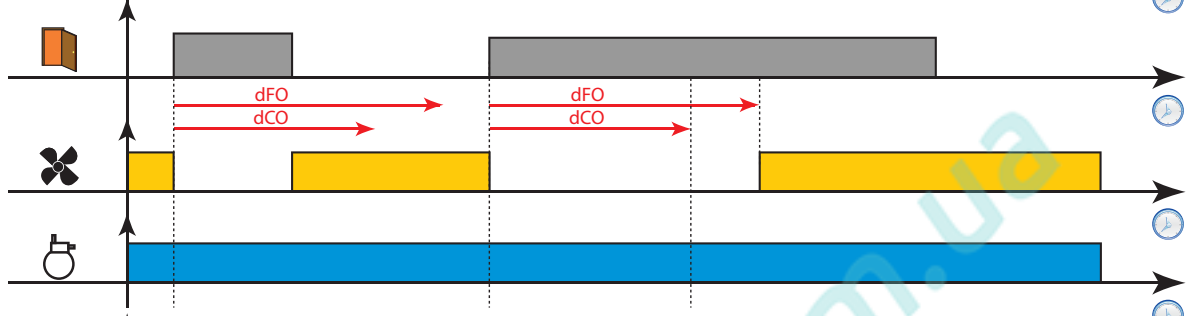

dOA = 2

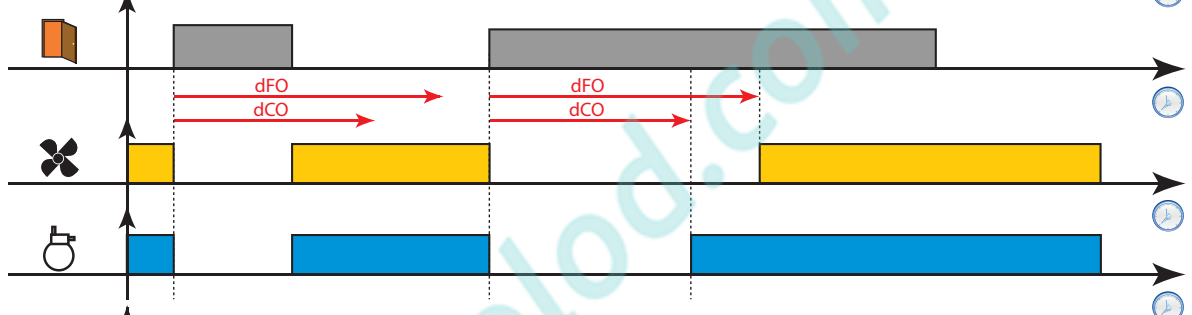

dOA = 3

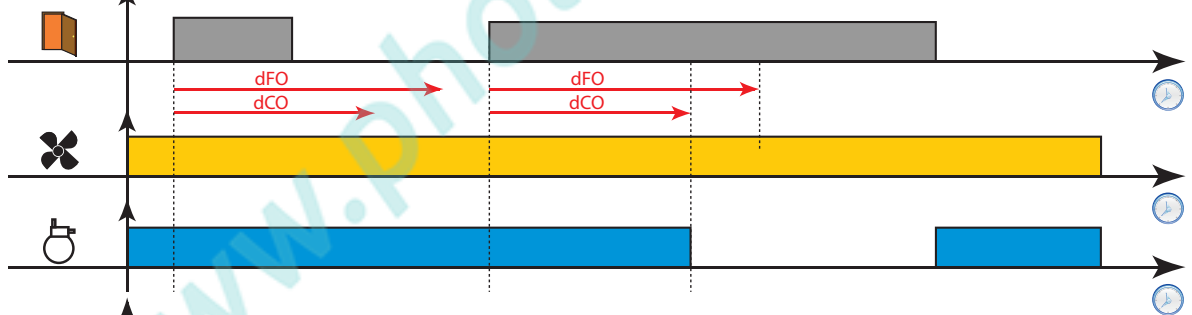

dOA = 4

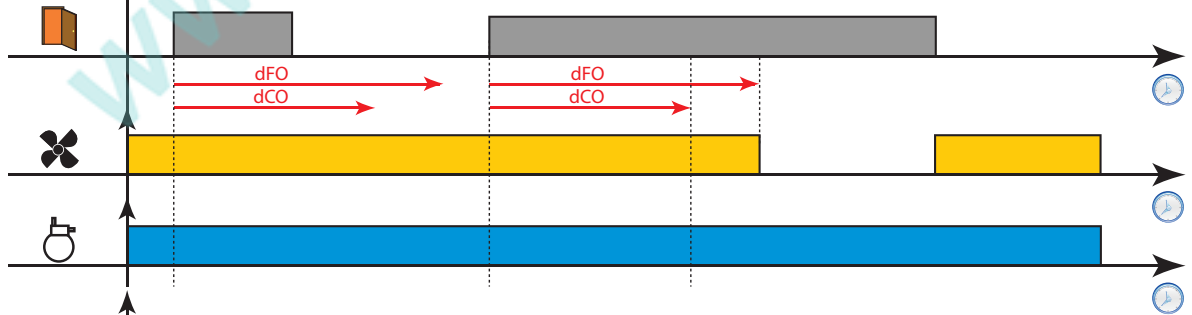

dOA = 5

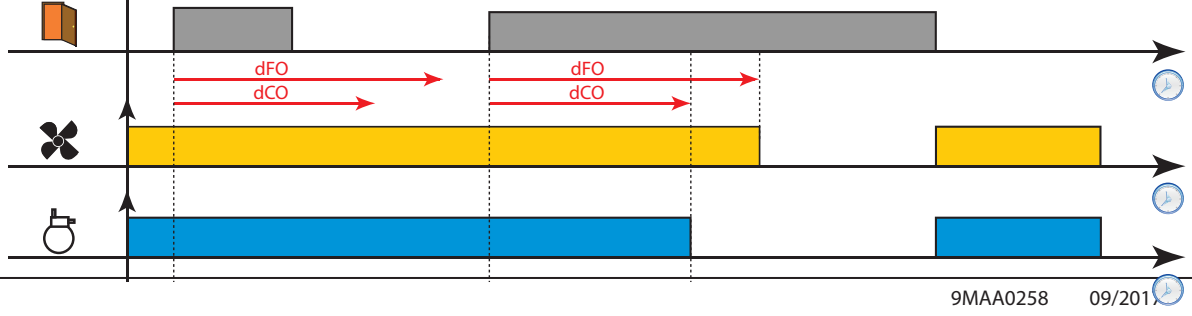

## 6.13. НАГРЕВАТЕЛЬ АНТИЗАПОТЕВАНИЯ (РАМОЧНЫЙ НАГРЕВАТЕЛЬ)

Контроллер позволяет управлять Рамочным нагревателем.

### Описание

#### Условия использования функции

В следующей таблице представлен принцип управления Рамочным нагревателем при различных значениях **HO<sub>n</sub>** и **HO<sub>F</sub>**:

<b>HO<sub>n</sub></b>	<b>HO<sub>F</sub></b>	реле Рамочного нагревателя
0	0	постоянно выключено
0	>0	постоянно выключено
>0	0	постоянно Включено
>0	>0	работает в ШИМ цикле (работает <b>HO<sub>n</sub></b> с паузой <b>HO<sub>F</sub></b> и т.д.)

Если **HO<sub>n</sub>** = 0 регулятор постоянно выключен, а при **HO<sub>n</sub>** > 0 и **HO<sub>F</sub>** = 0 постоянно включен.

При **HO<sub>n</sub>** > 0 и **HO<sub>F</sub>** > 0 регулятор работает в ШИМ (Широтно-Импульсная Модуляция) режиме независимо от значения и состояния датчика терморегулятора и запросов других регуляторов.

Если датчик регулятора исправен, то ШИМ цикл НЕ активируется и значения параметров **HO<sub>n</sub>** и **HO<sub>F</sub>** в рассмотрение не принимаются, т.к. они не имеют приоритета на режимом нормальной работы рамочного нагревателя.

Следующая диаграмма иллюстрирует работу Рамочного нагревателя в ШИМ режиме при **HO<sub>n</sub>** > 0 и **HO<sub>F</sub>** > 0:

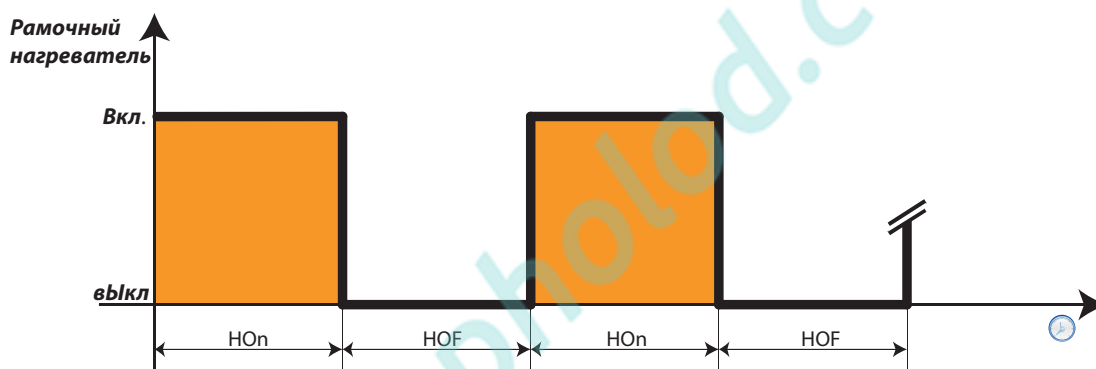

#### Используемые параметры

Регулятор Рамочного нагревателя использует следующие параметры:

Метка	Описание
<b>HO<sub>n</sub></b>	Время работы Рамочного нагревателя в ШИМ цикле
<b>HO<sub>F</sub></b>	Время простоя Рамочного нагревателя в ШИМ цикле.
<b>dt3</b>	Единица измерения интервалов ШИМ регулятора Рамочного нагревателя: <b>0</b> =часы; <b>1</b> =минуты; <b>2</b> =секунды

## 6.14. ВЕНТИЛЯТОР КОНДЕНСАТОРА

Данный регулятор работает по датчику **Pb3** (смотри специальный раздел) и значениям параметров:

- **SCF** рабочая точка Вентилятора Конденсатора
- **dCF** дифференциал включения Вентилятора Конденсатора
- **dCd** задает состояние Вентилятора Конденсатора во время цикла Разморозки
- **tCF** задает задержку включения Вентилятора Конденсатора по окончании цикла Разморозки

Если есть реле, назначение которого выбрано как Вентилятор Конденсатора (**H21...H25=12**), то управляется это реле так:

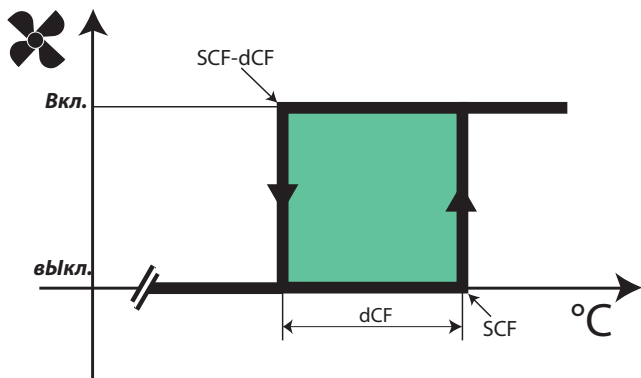

Если датчика **Pb3** нет или он неисправен (авария **E3**), то регулятор будет постоянно Включен исключая цикл Разморозки.

Если датчик **Pb3** не сконфигурирован как использующийся, то авария его неисправности не сигнализируется.

**ПОМНИТЕ:** Во время фазы Дренажа или стекания капель Вентилятор Конденсатора всегда выключен.

**ПОМНИТЕ:** Если имеется реле с назначением Вентилятор Конденсатора (**H21...H25=12**), то параметр **SA3** воспринимается ТОЛЬКО как абсолютное значение независимо от значения параметра **Att**.

### Используемые параметры

Регулятор Вентилятора Конденсатора использует следующие параметры:

Метка	Описание
<b>SCF</b>	Рабочая точка регулятора Вентилятора Конденсатора
<b>dCF</b>	Дифференциал включения Вентилятора Конденсатора
<b>tCF</b>	Задержка включения Вентилятора Конденсатора по окончании цикла Разморозки
<b>dCd</b>	Состояние Вентилятора Конденсатора во время цикла Разморозки
<b>dt</b>	Время Дренажа или стекания капель



## 6.15. РЕЖИМ ОЖИДАНИЯ

### Условия использования функции

Режим Ожидания может включаться запрограммированными для этой цели Цифровым входом и/или Функциональной кнопкой.

**При исходных настройках при выключении прибора (перевода его в режим Ожидания) на дисплее отображается метка «OFF» в все регуляторы, включая аварии, заблокированы.**

При включении контроллера соответствующим образом запрограммированными Цифровым входом или Функциональной кнопкой регуляторы запускаются аналогично тому, как это происходит при подаче питания. Регистрация аварий по температурным пределам игнорируется до истечения задержки **PAO** от включения контроллера, а нагрузки включаются с задержкой **OdO** от включения прибора.

При каждом выключении прибора отсчет ВСЕХ временных интервалов перезапускается.

Включенное и выключенное состояния прибора сохраняются в энергонезависимой памяти прибора при прерывании его питания и запомненное состояние восстанавливается при восстановлении питания прибора.

При возврате из режима Ожидания к Рабочему состоянию нагрузки начинают управляться по окончании отсчета задержки **OdO**.

**ПОМНИТЕ:** При исходных настройках в режиме Ожидания все реле, кроме Дополнительной нагрузке (AUX) блокируются (выключаются): Функциональные кнопки и Цифровые входы реле двери и света остаются активными.

### Используемые параметры

Регулятор режима Ожидания использует следующие параметры:

Метка	Описание
<b>PAO</b>	Время задержки регистрации аварий по температурным пределам от включения контроллера
<b>OdO</b>	Время задержки включения реле нагрузок от от включения контроллера
<b>ОАО</b>	Время задержки регистрации аварий по температурным пределам от момента закрытия двери

## 6.16. ОТКАЧКА

В некоторых установках контроллер серии Coldface управляет соленоидными клапанами, расположенными в холодильных камерах, а компрессоры включаются и выключаются по значению давления в линии всасывания.

Режим Откачки может использоваться для прямого управления Компрессором при подключении к контроллеру Coldface реле низкого давления, которое может использоваться и для целей диагностики.

Целью использования данного регулятора является предоставление Компрессору возможности управляться (реле откачки Компрессора) исключительно по команде цифрового входа реле Низкого давления безотносительно к запросам температурного регулятора Компрессора, который управляет соленоидом (реле Компрессора).

### 6.16.1. ОСТАНОВКА НА СЕРВИСНОЕ ОБСЛУЖИВАНИЕ

Остановка контроллера на сервисное обслуживание выключает управление с отображением метки «OFF». В этом состоянии остается активным управление Компрессором (реле откачки Компрессора) с его включением при повышении давления и выключением при срабатывании реле низкого давления (откачка).

## 7. ПАРАМЕТРЫ

---

### 7.1. КАК ИЗМЕНЯТЬ ЗНАЧЕНИЯ ПАРАМЕТРОВ УРОВНЯ ПОЛЬЗОВАТЕЛЯ

На уровне Пользователя размещены наиболее используемые параметры и они описаны в данном документе в разделе Таблица Параметров (строки с белым фоном - они видимы на обоих уровнях).

- 1) Нажмите и удерживайте кнопку **SET** в течение 3 секунд до появления на дисплее меток **PAr / USr**
- 2) Теперь коротко нажмите кнопку **SET**. На Верхнем дисплее появится метка первого параметра, а на Нижнем дисплее отобразится его текущее значение
- 3) Кнопками **Вверх** и **Вниз** перейдите на метку параметра, который нужно изменить
- 4) Коротко нажмите кнопку **SET**. На верхнем дисплее будет мигать метка редактируемого параметра
- 5) Кнопками **Вверх** и **Вниз** установите желаемое значение параметра
- 6) Коротко нажмите кнопку **SET** для сохранения измененного значения
- 7) Вернитесь к шагу №3 для изменения другого параметра или несколько раз нажмите кнопку **ESC** (или удерживайте ее нажатой) до возврата к исходному дисплею

**ПРИБОР ПОЗВОЛЯЕТ РЕДАКТИРОВАТЬ И ОСТАЛЬНЫЕ ПАРАМЕТРЫ, КОТОРЫЕ РАЗМЕЩЕНЫ НА УРОВНЕ ИНСТАЛЛЯТОРА (inS)**

### 7.2. КАК ИЗМЕНЯТЬ ПАРАМЕТРЫ УРОВНЯ ИНСТАЛЛЯТОРА

На уровне Инсталлятора доступны все видимые параметры и они описаны в данном документе в разделе Таблица Параметров (строки с серым фоном для параметров, которые видимы только на уровне Инсталлятора).

- 1) Нажмите и удерживайте кнопку **SET** в течение 3 секунд до появления меток **PAr / USr**
- 2) Кнопками **Вверх** и **Вниз** перейдите на метку **inS**
- 3) Коротко нажмите кнопку **SET**. На дисплее отобразится метка первой папки меню Инсталлятора
- 4) Коротко нажмите **SET** при отображении метки нужной папки (переход кнопками **Вверх** и **Вниз**). На Верхнем дисплее появится метка первого параметра выбранной папки, а на нижнем его текущее значение
- 5) Кнопками **Вверх** и **Вниз** перейдите на метку параметра, который нужно изменить и нажмите коротко **SET**. Редактирование параметров аналогично описанному для параметров уровня Пользователя (пункты 4-7)

### 7.3. ТАБЛИЦА ПАРАМЕТРОВ

Параметр	Уров.	Описание	Ед.изм.	Диапазон	Исходное
SEt	USr/inS	Рабочая точка температуры выключения компрессора ( <b>видим только в меню Состояния Установки</b> )	°C/°F	-58.0...302	0.0
<b>КОМПРЕССОР (папка CPr)</b>					
diF	USr/inS	Дифференциал включения компрессора (отсчитывается от значения текущей Рабочей точки). <b>ПОМНИТЕ: diF не может иметь значение 0.</b>	°C/°F	0 ... 30.0	2.0
HSE	USr/inS	Максимально возможное значение Рабочей точки. <b>Помните: Два предела Рабочей точки зависимы: HSE не может быть ниже LSE и наоборот.</b>	°C/°F	LSE ... HdL	50.0
LSE	USr/inS	Минимально возможное значение Рабочей точки. <b>Помните: Два предела Рабочей точки зависимы: LSE не может быть выше HSE и наоборот.</b>	°C/°F	LdL ... HSE	-50.0
OSP	USr/inS	Смещение рабочей точки (Set+OSP) в случае перехода на экономичную рабочую точку (функция режима Экономии). Режим может активизироваться кнопкой, цифровым входом или Функцией.	°C/°F	-30.0 ... 30.0	0.0
Cit	USr/inS	Минимальное время работы Компрессора до его выключения. При <b>Cit = 0</b> не активно.	мин	0 ... 255	0
CAt	USr/inS	Максимальное время работы Компрессора до его выключения. При <b>CAt = 0</b> не активно.	мин	0 ... 255	0
Ont	USr/inS	Время работы Компрессора в ШИМ режиме (при отказе датчика терморегулятора). - если <b>Ont = 0</b> при любом <b>OFt = 0</b> , то компрессор постоянно выключен. - если <b>Ont &gt; 0</b> и <b>OFt &gt; 0</b> , то циклический режим (включен <b>Ont</b> и пауза <b>OFt</b> ).	мин	0 ... 255	10
OFt	USr/inS	Время паузы Компрессора в ШИМ режиме (при отказе датчика терморегулятора). - если <b>OFt = 0</b> и <b>Ont = 1</b> , то компрессор постоянно Включен. - если <b>Ont &gt; 0</b> и <b>OFt &gt; 0</b> , то циклический режим (включен <b>Ont</b> и пауза <b>OFt</b> ).	мин	0 ... 255	10
dOn	USr/inS	Задержка от запроса терморегулятора на включение компрессора до включения его реле. Не менее данного промежутка времени пройдет от запроса терморегулятора до подачи команды.	сек	0 ... 255	2
dOF	USr/inS	Минимальная пауза в работе компрессора, т.е. не менее данного времени должно пройти от выключения Компрессора до его последующего включения.	мин	0 ... 255	0
dbi	USr/inS	Минимальное время между двумя безопасными последовательными пусками компрессора, т.е. не менее данного времени должно пройти от предыдущего до последующего включения Компрессора.	мин	0 ... 255	2
OdO	USr/inS	Задержка времени до активизации любого из выходов прибора с момента его включения в сеть или после восстановления прерванного питания. <b>0 = не активно</b>	мин	0 ... 255	0
dSC	inS	Задержка включения Компрессора 2 после включения Компрессора 1. Определяет минимальное время для включения реле назначенного для Компрессора 2 после включения реле первого Компрессора. Если за это время запрос на включение первого Компрессора снимается, то отменяется и запрос на включение Компрессора 2.	сек	0 ... 255	0
<b>ЦИКЛ ГЛУБОКОГО ОХЛАЖДЕНИЯ</b> (только как примечание для группы приборов - такой папки нет)					
dCS	inS	Рабочая точка терморегулятора Компрессора на время цикла Глубокого охлаждения.	°C/°F	-302.0 ... 1472.0	0
tdc	inS	Продолжительность выполнения цикла Глубокого выполнения (если <b>tdc = 0</b> , то до достижения <b>dCS</b> ).	мин	0 ... 600	10
dcc	inS	Задержка запуска цикла Разморозки по окончании цикла Глубокого охлаждения	мин	0 ... 255	0
<b>РАЗМОРОЗКА (папка dEF)</b>					
dtY	USr/inS	Тип режима Разморозки <b>0</b> = электрическая разморозка (с остановкой компрессора) или разморозка паузой в работе компрессора. Внимание: электрическая+воздушная, если вентилятор включен параллельно нагревателю разморозки. <b>1</b> = разморозка реверсом цикла (горячим газом или с работающим при разморозке компрессором) <b>2</b> = "свободный" режим разморозки (цикл выполняется независимо от управления компрессором).	число	0 ... 2	0
dit	USr/inS	Интервал между двумя последовательными циклами Разморозки. Отсчитывается от момента запуска предыдущего цикла до момента запуска следующего. <b>0</b> = функция заблокирована (разморозка НИКОГДА не запускается).	час/мин/сек	0 ... 255	6 hours
dt1	inS	Выбор единицы измерения для отсчета интервала между циклами Разморозки (параметр <b>dit</b> ). <b>0</b> = параметр <b>dit</b> задается в часах (исходное). <b>1</b> = параметр <b>dit</b> задается в минутах. <b>2</b> = параметр <b>dit</b> задается в секундах.	число	0 ... 2	0
dt2	inS	Выбор единицы измерения для отсчета продолжительности циклов Разморозки (параметры <b>dEt/dE2</b> ). <b>0</b> = параметры <b>dEt/dE2</b> задаются в часах. <b>1</b> = параметры <b>dEt/dE2</b> задаются в минутах (исходное). <b>2</b> = параметры <b>dEt/dE2</b> задаются в секундах.	число	0 ... 2	1

Параметр	Уров.	Описание	Ед.изм.	Диапазон	Исходное
<b>dCt</b>	<b>USr/inS</b>	Выбор режима отсчета интервала между Разморозками: <b>0</b> = наработка компрессора (метод DIGIFROST®); отсчет только во время работы компрессора. <b>ПОМНИТЕ:</b> наработка компрессора отсчитывается независимо от состояния датчика испарителя и идет когда датчик отсутствует или неисправен. <b>1</b> = время работы контроллера; отсчет пока установка включена и заново с каждым включением. <b>2</b> = разморозка запускается при каждой остановке компрессора и выполняется в режиме, выбранном параметром <b>dtY</b> ; а параметр <b>dit</b> для отсчета интервала не используется <b>3</b> = по часам реального времени RTC. Время запуска разморозки задается в папках <b>dE1...dE8</b> для «рабочих» дней и в <b>F1...F8</b> для «выходных» дней (любой день недели м.б. «рабочим» или «выходным»).	<b>число</b>	<b>0 ... 3</b>	<b>1</b>
<b>d0H</b>	<b>USr/inS</b>	Задержка запуска цикла Разморозки от получения запроса регулятора. После получения запроса на разморозку сначала отсчитывается задержка, а затем активизируется реле .	<b>мин</b>	<b>0 ... 59</b>	<b>0</b>
<b>dEt</b>	<b>USr/inS</b>	Длительность цикла разморозки Испарителя 1 Максимальная продолжительность цикла Разморозки испарителя 1.	<b>час/мин/сек</b>	<b>1 ... 255</b>	<b>30</b>
<b>dSt</b>	<b>USr/inS</b>	Температура завершения разморозки Испарителя 1 Температура с датчика испарителя 1, при достижении которого Разморозка испарителя 1 завершается.	<b>°C/°F</b>	<b>-302.0 ... 1472.0</b>	<b>6.0</b>
<b>dS2</b>	<b>inS</b>	Температура завершения разморозки Испарителя 2 Температура с датчика испарителя 2, при достижении которого Разморозка испарителя 2 завершается.	<b>°C/°F</b>	<b>-302.0 ... 1472.0</b>	<b>8.0</b>
<b>dE2</b>	<b>inS</b>	Длительность цикла разморозки Испарителя 2 Максимальная продолжительность цикла Разморозки испарителя 2.	<b>час/мин/сек</b>	<b>1 ... 255</b>	<b>30</b>
<b>dPO</b>	<b>USr/inS</b>	Разрешение запуска цикла Разморозки сразу после включения прибора. Определяет нужно ли начинать работу установки после подачи питания с выполнения цикла разморозки или нет (запуск цикла осуществляется ТОЛЬКО при наличии соответствующих температурных условий). <b>n</b> = нет, начинать работу с разморозки не нужно; <b>y</b> = да, работа установки начинается с цикла разморозки	<b>флаг</b>	<b>n/y</b>	<b>n</b>
<b>tcd</b>	<b>inS</b>	Время работы (>0) или простоя (<0) Компрессора перез запуском цикла Разморозки. Минимальное время наличия включенного/выключенного состояния Компрессора перед Разморозкой.	<b>мин</b>	<b>-31 ... 31</b>	<b>0</b>
<b>Cod</b>	<b>inS</b>	Время до начала Разморозки, при начале отсчета которого Компрессор уже не включается.	<b>мин</b>	<b>0 ... 60</b>	<b>0</b>
<b>Параметры dE1..dE8 / F1..F8 – ВИДИМЫ ТОЛЬКО В МОДЕЛЯХ С ПОДДЕРЖКОЙ НАССР</b> <b>Важно: не путайте параметры dE1...dE8 с параметрами d0 . . . d7 в папке nAd, которые используются для режимов День/Ночь.</b>					
<b>dE1..dE8</b> <b>F1..F8</b>		Параметры для задания времен запуска циклов Разморозки по графикам «Рабочих» или «Выходных» дней: • <b>dE1 . . . dE8</b> для дней недели, определенных как «Рабочие» • <b>F1..F8</b> для дней недели, определенных как «Выходные», Дни недели определяются как «Рабочие» или «Выходные» в папке задания режимов День/Ночь <b>nAd</b> . Параметры отображаются только при наличии следующих условий: • <b>dit = 0</b> (интервал между циклами Разморозки) • <b>dCt = 3</b> (отсчет интервала между циклами Разморозки по часам реального времени RTC) • <b>H48 = y</b> (часы реального времени RTC объявлены используемыми) После изменения перечисленных параметров для из x в силу необходимо передернуть питание (снять и подать заново).			
<b>dE1...dE8</b>		Параметры для задания времен запуска циклов Разморозки по графику "Рабочих" дней. При задании <b>dit = 0</b> (интервал между циклами Разморозки), <b>dCt = 3</b> (отсчет интервала между циклами Разморозки по часам реального времени RTC) и <b>H48 = y</b> (часы реального времени RTC объявлены используемыми) параметры <b>dE1...dE8</b> становятся видимыми и позволяют задать час и минуты моментов запуска циклов Разморозки по "Рабочим" дням. Циклы Разморозки по "Рабочим" дням будут запускаться только по этим значениям. Для исключения из списка некоторых из моментов запуска (Вам не нужно все 8 моментов запуска) Вам нужно задать для соответствующего параметра <b>dE1...dE8</b> указанное ниже значение: Выберите один из параметров <b>dE1...dE8</b> для момента запуска, который Вы хотите исключить и увеличьте его значение до появления на дисплее величины 24 (запуск не осуществляется). Помните, что задавать моменты в хронологическом порядке НЕ требуется, например может быть <b>dE1 = h 12.25</b> <b>dE2 = h 06.05</b> <b>dE3 = h 18.30</b> ...	<b>час и минуты</b>	Параметр делится на две части <b>dEn_H</b> (час), <b>dEn_m</b> (минуты), <b>n=1...8</b>	

Параметр	Уров.	Описание	Ед.изм.	Диапазон	Исходное
<b>F1...F8</b>		<p>Параметры для задания времен запуска циклов Разморозки по графику "Выходных" дней.</p> <p>При задании <b>dit</b> = 0 (интервал между циклами Разморозки), <b>dCt</b> = 3 (отсчет интервала между циклами Разморозки по часам реального времени RTC) и <b>H48</b> = y (часы реального времени RTC объявлены использующимися) параметры <b>F1...F8</b> становятся видимыми и позволяют задать час и минуты моментов запуска циклов Разморозки по "Рабочим" дням.</p> <p>Циклы Разморозки по "Выходным" дням будут запускаться только по этим значениям.</p> <p>Для исключения из списка некоторых из моментов запуска (Вам не нужно все 8 моментов запуска) Вам нужно задать для соответствующего параметра <b>F1...F8</b> указанное ниже значение:</p> <p>Выберите один из параметров <b>F1...F8</b> для момента запуска, который Вы хотите исключить и увеличивайте его значение до появления на дисплее величины 24 (запуск не осуществляется).</p> <p>Помните, что задавать моменты в хронологическом порядке НЕ требуется, например может быть.</p> <ul style="list-style-type: none"> <li>• F1 = h 12.25</li> <li>• F2 = h 06.05</li> <li>• F3 = h 18.30</li> <li>...</li> </ul>	час и минуты	Параметр делится на две части Fn_H (час), Fn_m (минуты), n=1...8	
<b>dE1H</b>	<b>USr/inS</b>	Час запуска цикла №1 по графику "Рабочих" дней. 0 ... 23 = час старта; 24 = старт не выполняется.	час	0 ... 24	0
<b>dE1m</b>	<b>USr/inS</b>	Минуты запуска цикла №1 по графику "Рабочих" дней.	мин	0 ... 59	0
<b>dE2H</b>	<b>USr/inS</b>	Час запуска цикла №2 по графику "Рабочих" дней. 0 ... 23 = час старта; 24 = старт не выполняется.	час	0 ... 24	0
<b>dE2m</b>	<b>USr/inS</b>	Минуты запуска цикла №2 по графику "Рабочих" дней.	мин	0 ... 59	0
<b>dE3H</b>	<b>USr/inS</b>	Час запуска цикла №3 по графику "Рабочих" дней. 0 ... 23 = час старта; 24 = старт не выполняется.	час	0 ... 24	0
<b>dE3m</b>	<b>USr/inS</b>	Минуты запуска цикла №3 по графику "Рабочих" дней.	мин	0 ... 59	0
<b>dE4H</b>	<b>USr/inS</b>	Час запуска цикла №4 по графику "Рабочих" дней. 0 ... 23 = час старта; 24 = старт не выполняется.	час	0 ... 24	0
<b>dE4m</b>	<b>USr/inS</b>	Минуты запуска цикла №4 по графику "Рабочих" дней.	мин	0 ... 59	0
<b>dE5H</b>	<b>USr/inS</b>	Час запуска цикла №5 по графику "Рабочих" дней. 0 ... 23 = час старта; 24 = старт не выполняется.	час	0 ... 24	0
<b>dE5m</b>	<b>USr/inS</b>	Минуты запуска цикла №5 по графику "Рабочих" дней.	мин	0 ... 59	0
<b>dE6H</b>	<b>USr/inS</b>	Час запуска цикла №6 по графику "Рабочих" дней. 0 ... 23 = час старта; 24 = старт не выполняется.	час	0 ... 24	0
<b>dE6m</b>	<b>USr/inS</b>	Минуты запуска цикла №6 по графику "Рабочих" дней.	мин	0 ... 59	0
<b>dE7H</b>	<b>USr/inS</b>	Час запуска цикла №7 по графику "Рабочих" дней. 0 ... 23 = час старта; 24 = старт не выполняется.	час	0 ... 24	0
<b>dE7m</b>	<b>USr/inS</b>	Минуты запуска цикла №7 по графику "Рабочих" дней.	мин	0 ... 59	0
<b>dE8H</b>	<b>USr/inS</b>	Час запуска цикла №8 по графику "Рабочих" дней. 0 ... 23 = час старта; 24 = старт не выполняется.	час	0 ... 24	0
<b>dE8m</b>	<b>USr/inS</b>	Минуты запуска цикла №8 по графику "Рабочих" дней.	мин	0 ... 59	0
<b>F1H</b>	<b>USr/inS</b>	Час запуска цикла №1 по графику "Выходных" дней. 0 ... 23 = час старта; 24 = старт не выполняется.	час	0 ... 24	0
<b>F1m</b>	<b>USr/inS</b>	Минуты запуска цикла №1 по графику "Выходных" дней.	мин	0 ... 59	0
<b>F2H</b>	<b>USr/inS</b>	Час запуска цикла №2 по графику "Выходных" дней. 0 ... 23 = час старта; 24 = старт не выполняется.	час	0 ... 24	0
<b>F2m</b>	<b>USr/inS</b>	Минуты запуска цикла №2 по графику "Выходных" дней.	мин	0 ... 59	0
<b>F3H</b>	<b>USr/inS</b>	Час запуска цикла №3 по графику "Выходных" дней. 0 ... 23 = час старта; 24 = старт не выполняется.	час	0 ... 24	0
<b>F3m</b>	<b>USr/inS</b>	Минуты запуска цикла №3 по графику "Выходных" дней.	мин	0 ... 59	0
<b>F4H</b>	<b>USr/inS</b>	Час запуска цикла №4 по графику "Выходных" дней. 0 ... 23 = час старта; 24 = старт не выполняется.	час	0 ... 24	0
<b>F4m</b>	<b>USr/inS</b>	Минуты запуска цикла №4 по графику "Выходных" дней.	мин	0 ... 59	0
<b>F5H</b>	<b>USr/inS</b>	Час запуска цикла №5 по графику "Выходных" дней. 0 ... 23 = час старта; 24 = старт не выполняется.	час	0 ... 24	0
<b>F5m</b>	<b>USr/inS</b>	Минуты запуска цикла №5 по графику "Выходных" дней.	мин	0 ... 59	0
<b>F6H</b>	<b>USr/inS</b>	Час запуска цикла №6 по графику "Выходных" дней. 0 ... 23 = час старта; 24 = старт не выполняется.	час	0 ... 24	0
<b>F6m</b>	<b>USr/inS</b>	Минуты запуска цикла №6 по графику "Выходных" дней.	мин	0 ... 59	0
<b>F7H</b>	<b>USr/inS</b>	Час запуска цикла №7 по графику "Выходных" дней. 0 ... 23 = час старта; 24 = старт не выполняется.	час	0 ... 24	0
<b>F7m</b>	<b>USr/inS</b>	Минуты запуска цикла №7 по графику "Выходных" дней.	мин	0 ... 59	0
<b>F8H</b>	<b>USr/inS</b>	Час запуска цикла №8 по графику "Выходных" дней. 0 ... 23 = час старта; 24 = старт не выполняется.	час	0 ... 24	0
<b>F8m</b>	<b>USr/inS</b>	Минуты запуска цикла №1 по графику "Выходных" дней.	мин	0 ... 59	0
<b>ВЕНТИЛЯТОРЫ (панка FAn)</b>					
<b>FpT</b>	<b>inS</b>	Режим задания значения параметра <b>FSt</b> . (0) = абсолютное значение; (1) = относительное значение (от Рабочей точки <b>SEt</b> ).	флаг	0/1	0
<b>FSt</b>	<b>USr/inS</b>	Температура остановки вентилятора испарителя. Если температура с датчика испарителя превысит это значение, то вентиляторы остановятся. Значение может быть положительным или отрицательным	°C/°F	-58.0...302	6.0
<b>Fot</b>	<b>inS</b>	Температура запуска Вентилятора испарителя. Если температура с датчика испарителя опустится ниже этого значения, то вентиляторы остановятся. Значение может быть положительным или отрицательным	°C/°F	-58.0...302	-50.0
<b>FAd</b>	<b>USr/inS</b>	Дифференциал включения вентилятора (отсчитывается от порога <b>FSt</b> ).	°C/°F	0.1 ... 25.0	1.0
<b>Fdt</b>	<b>USr/inS</b>	Задержка запуска вентилятора испарителя после разморозки.	мин	0 ... 255	0
<b>dt</b>	<b>USr/inS</b>	Время дренажа теплообменника или время стекания капель.	мин	0 ... 255	0
<b>dFd</b>	<b>USr/inS</b>	Режим вентилятора испарителя во время разморозки.. n (0) = нет, работает по <b>FCO</b> ; y (1) = да, выключается	флаг	n/y	y



Параметр	Уров.	Описание	Ед.изм.	Диапазон	Исходное																								
FCO	USr/inS	Выбор режима управления вентилятором испарителя:	число	0 ... 4	1																								
		<table border="1"> <thead> <tr> <th>FCO</th> <th>Компрессор Включен</th> <th>Компрессор выключен</th> <th>Примечание</th> </tr> </thead> <tbody> <tr> <td>0</td> <td>управление терморегулятором</td> <td>постоянно включен</td> <td>-</td> </tr> <tr> <td>1</td> <td>управление терморегулятором</td> <td>управление терморегулятором</td> <td>-</td> </tr> <tr> <td>2</td> <td>управление терморегулятором</td> <td>управление терморегулятором</td> <td>-</td> </tr> <tr> <td>3</td> <td>управление терморегулятором</td> <td>управляется в ШИМ цикле</td> <td>начиная с импульса задается параметрами <b>FOn</b> (время работы) и <b>FOF</b> (время паузы)</td> </tr> <tr> <td>4</td> <td>управление терморегулятором</td> <td>управляется в ШИМ цикле</td> <td>начиная с паузы задается параметрами <b>FOF</b> (время паузы) и <b>FOn</b> (время работы)</td> </tr> </tbody> </table>				FCO	Компрессор Включен	Компрессор выключен	Примечание	0	управление терморегулятором	постоянно включен	-	1	управление терморегулятором	управление терморегулятором	-	2	управление терморегулятором	управление терморегулятором	-	3	управление терморегулятором	управляется в ШИМ цикле	начиная с импульса задается параметрами <b>FOn</b> (время работы) и <b>FOF</b> (время паузы)	4	управление терморегулятором	управляется в ШИМ цикле	начиная с паузы задается параметрами <b>FOF</b> (время паузы) и <b>FOn</b> (время работы)
		FCO				Компрессор Включен	Компрессор выключен	Примечание																					
		0				управление терморегулятором	постоянно включен	-																					
		1				управление терморегулятором	управление терморегулятором	-																					
		2				управление терморегулятором	управление терморегулятором	-																					
3	управление терморегулятором	управляется в ШИМ цикле	начиная с импульса задается параметрами <b>FOn</b> (время работы) и <b>FOF</b> (время паузы)																										
4	управление терморегулятором	управляется в ШИМ цикле	начиная с паузы задается параметрами <b>FOF</b> (время паузы) и <b>FOn</b> (время работы)																										
FdC	inS	Задержка выключения Вентилятора Испарителя после выключения Компрессора (поствентиляция)	мин	0 ... 255	0																								
FOn	inS	Время активного состояния (Включен) Вентилятора Испарителя при его работе в режиме ШИМ цикла. ШИМ цикл Вентилятора Испарителя используется определенных условиях при <b>FCO = 3, 4.</b>	мин	0 ... 255	0																								
FOF	inS	Время пассивного состояния (выключен) Вентилятора Испарителя при его работе в режиме ШИМ цикла. ШИМ цикл Вентилятора Испарителя используется определенных условиях при <b>FCO = 3, 4.</b>	мин	0 ... 255	0																								
<b>ВЕНТИЛЯТОР КОНДЕНСАТОРА</b> (только как примечание для группы приборов - такой папки нет)																													
SCF	inS	Рабочая точка управления Вентилятором Конденсатора	°C/°F	-50.0...150.0	10.0																								
dCF	inS	Дифференциал включения Вентилятора Конденсатора	°C/°F	-30.0...30.0	2.0																								
tCF	inS	Задержка включения Вентилятора Конденсатора по окончании цикла Разморозки	мин	0..59	0																								
dCd	inS	Блокирование управления Вентилятором Конденсатора во время цикла Разморозки. <b>n</b> (0) = Вентилятор продолжает управляться как обычно; <b>y</b> (1) = управление Вентилятором блокируется.	флаг	n/y	n																								
<b>АВАРИИ (папка ALr)</b>																													
Att	inS	Режим задания значений параметров <b>HAL</b> и <b>LAL</b> в Абсолютных или относительных величинах. (0) = параметры задаются Абсолютными значениями с прямым учетом знака (1) = параметры задаются относительными значениями, отсчитываемыми от Рабочей точки <b>ПОМНИТЕ: При выборе Относительных значений (Att=1), HAL необходимо задавать положительным значением, а LAL отрицательными (SEt+LAL = SEt- LAL )</b>	флаг	0/1	0																								
AfD	USr/inS	Дифференциал снятия аварий по температурным пределам.	°C/°F	0.1 ... 25.0	1.0																								
HAL	USr/inS	Верхний аварийный порог температуры 1-го датчика. Абсолютное или относительное значение температуры (тип выбирается параметром <b>Att</b> ) при <b>поднятии</b> выше которого генерируется авария.	°C/°F	LA1...302	50.0																								
LAL	USr/inS	Нижний аварийный порог температуры 1-го датчика. Абсолютное или относительное значение температуры (тип выбирается параметром <b>Att</b> ) при <b>опускании</b> ниже которого генерируется авария.	°C/°F	-58.0...HA1	-50.0																								
PAO	USr/inS	Задержка регистрации аварий по температурным пределам от момента включения прибора. <b>Данный параметр затрагивает только аварии по аварийным порогам LAL и HAL</b>	час	0 ... 10	3																								
dAO	USr/inS	Задержка регистрации аварий по температурным пределам после Разморозки.	мин	0 ... 255	60																								
OAo	USr/inS	Задержка регистрации аварий по температурным пределам после закрытия двери (Цифровой вход)	час	0 ... 10	1																								
tdO	USr/inS	Задержка от активизации Цифрового входа реле двери до выдачи аварии долго открытой двери	мин	0 ... 255	10																								
tAO	USr/inS	Задержка выдачи аварий по пределам температуры датчика 1 после их нарушения. <b>Данный параметр затрагивает только аварии по аварийным порогам LAL и HAL</b>	мин	0 ... 255	0																								
dAt	inS	Разрешение регистрации выдачи аварии завершения цикла Разморозки по времени, а не по температуре. <b>n</b> (0) = Авария завершения цикла Разморозки по времени НЕ регистрируется. <b>y</b> (1) = Авария завершения цикла Разморозки по времени Регистрируется.	флаг	n/y	n																								
rLO	inS	Блокирование нагрузок при Внешней аварии. <b>0</b> = нагрузки НЕ блокируются. <b>1</b> = блокируются Компрессор и Разморозка. <b>2</b> = блокируются Компрессор, Разморозка и Вентиляторы.	число	0/1/2	0																								
AOP	inS	Полярность реле сигнализации Аварий: <b>0</b> = при наличии Аварии реле Аварии размыкается (нормально замкнутое). <b>1</b> = при наличии Аварии реле Аварии замыкается (нормально разомкнутое).	флаг	0 ... 1	1																								
PbA	inS	Выбор датчиков для регистрации аварий по Температурным пределам: <b>0</b> = только по датчику <b>Pb1</b> (охлаждаемый объем). <b>1</b> = только по датчику <b>Pb3</b> (дополнительная индикация). <b>2</b> = по датчикам <b>Pb1</b> и <b>Pb3</b> с общими пределами. <b>3</b> = по датчикам <b>Pb1</b> и <b>Pb3</b> с отдельными пределами.	число	0 ... 3	0																								

Параметр	Уров.	Описание	Ед.изм.	Диапазон	Исходное
SA3	inS	Отдельный предел Температурной аварии по датчику <b>Pb3</b> .	°C/°F	-302.0 ... 1472.0	0.0
dA3	inS	Дифференциал снятия аварии по Отдельному пределу для <b>Pb3</b> .	°C/°F	-300 ... 300	2.0
tA3	inS	Задержка регистрации аварии по Отдельному пределу для <b>Pb3</b> .	мин	0 ... 59	0
ArE	inS	Разрешение активизации реле Аварии при авариях по датчику <b>Pb3</b> : 0 = при температурной аварии/отказе датчика <b>Pb3</b> реле Аварии НЕ активизируется. 1 = при температурной аварии/отказе ЛЮБОГО датчика реле Аварии АКТИВИЗИРУЕТСЯ. 2 = реле Аварии АКТИВИЗИРУЕТСЯ ТОЛЬКО при температурной аварии/отказе датчика <b>Pb3</b> .	число	0 ... 2	0
Art	inS	Разрешение регистрации аварий по температурным пределам при открытии двери. 0 = нет, при открытии двери регистрация аварий по пределам блокируется; 1 = да, при открытии двери регистрация аварий по пределам осуществляется как обычно	число	0 ... 1	0
<b>СВЕТ И ЦИФРОВЫЕ ВХОДЫ (папка Lit)</b>					
dSd	inS	Связь между Цифровым входом реле двери и реле управления Светом. n (0) = при открытии Двери реле Света НЕ включается. y (1) = при открытии Двери реле Света Включается (если было выключено).	флаг	n/y	y
dLt	inS	Задержка выключения реле Света после закрытия реле Двери. После деактивации Цифрового входа реле Двери реле Света остается включенным в течение времени <b>dLt</b> если параметр <b>dSd</b> установлен в <b>y</b> (1).	мин	0 ... 31	0
OFL	inS	Немедленное выключение реле Света Функциональной кнопкой. Позволяет разрешить немедленное выключение Света Функциональной кнопкой включая время отсчета задержки <b>dLt</b> при <b>dSd</b> = <b>y</b> (1). n (0) = нет, пока идет отсчет задержки Свет не выключается. y (1) = да, Свет выключается немедленно.	флаг	n/y	y
dOd	inS	Разрешение блокирования нагрузок при активизации Цифрового входа реле Двери. 0 = нагрузки НЕ блокируются. 1 = блокируются только Вентиляторы. 2 = блокируется только Компрессор. 3 = блокируются и Вентиляторы и Компрессор.	число	0 ... 3	1
dAd	inS	Задержка принятия запрограммированного сигнала от момента активизации Цифровых входов DI1, DI2.. Общая задержка на два входа. Для индивидуальных задержек установите <b>dAd</b> = 0 и установите <b>O1i</b> / <b>O2i</b> .	мин	0 ... 255	0
di3	inS	Задержка принятия запрограммированного сигнала от момента активизации Цифрового входа DI3	мин	0 ... 255	0
dOA	inS	Реакция на активизацию Цифровых входов, выбираемых параметром <b>PEA</b> ≠ 0: 0 = активизировать Компрессор. 1 = активизировать Вентиляторы. 2 = активизировать Компрессор и Вентиляторы. 3 = блокировать Компрессор. 4 = блокировать Вентиляторы. 5 = блокировать Компрессор и Вентиляторы.	число	0 ... 5	0
PEA	inS	Выбор Цифровых входов, при активизации которых выполняется действие, выбранное параметром <b>dOA</b> . 0 = действия по параметру <b>dOA</b> НЕ выполняются НИКОГДА. 1 = действия по параметру <b>dOA</b> касаются ТОЛЬКО входа реле Двери. 2 = действия по параметру <b>dOA</b> касаются ТОЛЬКО входа Внешней аварии. 3 = действия по параметру <b>dOA</b> касаются и входа реле Двери и входа Внешней аварии.	число	0 ... 3	0
dCO	inS	Задержка активизации/блокирования Компрессора по команде Цифрового входа.	мин	0 ... 255	0
dOC	inS	Задержка выключения Компрессора после подтверждения команды.	мин	0 ... 255	0
dFO	inS	Задержка активизации/блокирования Компрессора по команде Цифрового входа.	мин	0 ... 255	0
PEn	inS	Число аварий реле Давления до перехода на Ручной сброс. 0 = функция Не активна - без счетчика.	число	0 ... 15	15
PEi	inS	Интервал счета числа срабатываний реле давления до <b>PEn</b> если <b>PEn</b> > 0.	мин	1 ... 99	99
O1i	inS	Задержка принятия запрограммированного сигнала от момента активизации Цифрового входа DI1. Индивидуальная задержка входа. Принимается в расчет ТОЛЬКО при <b>dAd</b> = 0.	мин	0 ... 250	0
O2i	inS	Задержка принятия запрограммированного сигнала от момента активизации Цифрового входа DI2. Индивидуальная задержка входа. Принимается в расчет ТОЛЬКО при <b>dAd</b> = 0.	мин	0 ... 250	0
<b>ДЕНЬ И НОЧЬ (папка nAd)</b>					
<b>ПАПКА ВИДИМА ТОЛЬКО В МОДЕЛЯХ С ПОДДЕРЖКОЙ РЕГИСТРАЦИИ НАССР АВАРИЙ</b>					
При запуске регулятора режимов День и Ночь (запрограммированными Цифровым входом и/или Функциональной кнопкой, запуск Разморозки осуществляется по графикам «Рабочих» и «Выходных» дней (смотри параметры <b>dE1...dE8, F1...F8</b> ): с привязкой каждого из дней недели к «Рабочим» или «Выходным» осуществляется параметром <b>E3</b> (см. ниже). Если регулятор режимов День и Ночь активизирован НЕ был, то запуск Разморозок идет ТОЛЬ по графику «Рабочих дней (смотри параметры <b>dE1...dE8</b> ).					
Папка nAd включает 8 подпапок: <b>d0, d1, d2, d3, d4, d5, d6</b> и <b>d7*</b> , каждая из которых содержит следующие параметры. <b>ПОМНИТЕ:</b> Первым днем недели с подпапкой <b>d0</b> считается ВОСКРЕСЕНЬЕ, а подпапка <b>d7</b> позволяет запрограммировать событие для ВСЕХ ДНЕЙ НЕДЕЛИ (в папке <b>d7</b> значение параметра <b>E3</b> игнорируется, т.к. берется <b>E3</b> для каждого из дней недели персонально).					

Параметр	Уров.	Описание	Ед.изм.	Диапазон	Исходное
E0		Функция, запускаемая при начале События. 0 = Событие не активизирует ни одну из Функций. 1 = смещение Рабочей точки. 2 = смещение Рабочей точки+выключение света. 3 = смещение Рабочей точки+выключение света+Включение AUX. 4 = переход в режим Ожидания (выключение регуляторов).			
E1		Время запуска События (выбранного параметром E0) в часах и минутах. С этого момента времени начинается режим НОЧЬ. или ЭКОНОМИИ или ЭНЕРГОСБЕРЕЖЕНИЯ. Продолжительность События (режима НОЧЬ) определяется параметром E2 (смотри ниже). Данный параметр разделяется на две части для задания часа и минут момента запуска События: E1_h (час) и E1_min (минуты).			
E2		Продолжительность События (выбранного параметром E0) в часах, которая отсчитывается с момента запуска определенного в E1 (смотри выше). Измеряется в часах!			
E3		Выбор графика выполнения Разморозок для данного дня недели: как в "Рабочие" или как в "Выходные" дни: 0 = Разморозка осуществляется по графику "Рабочих" дней, т.е. с в моменты времени, заданные параметрами dE1...dE8. 1 = Разморозка осуществляется по графику "Выходных" дней, т.е. с в моменты времени, заданные параметрами F1...F8. ПОМНИТЕ: Запуск регулятор смены режимов День и Ночь может осуществляться запрограммированными для этой цели Цифровым входом (при H11...H13=16) и/или Функциональной кнопкой (при H32...H37=11). ПОМНИТЕ: для подпайки ЕЖЕДНЕВНЫХ событий d7 значение параметра E3 игнорируется (т.е. в работе значение E3 для каждого из дней недели).			
d0_E0	inS	Функция, запускаемая с началом События в день недели ВОСКРЕСЕНЬЕ.	число	0 ... 8	0
d0_E1_h	inS	Час времени запуска События в день недели ВОСКРЕСЕНЬЕ.	час	0 ... 23	0
d0_E1_min	inS	Минуты времени запуска События в день недели ВОСКРЕСЕНЬЕ.	мин	0 ... 59	0
d0_E2	inS	Продолжительность в часах События в день недели ВОСКРЕСЕНЬЕ.	час	0 ... 72	0
d0_E3	inS	Выбор графика запуска Разморозки день недели ВОСКРЕСЕНЬЕ.	флаг	0 ... 1	0
d1_E0	inS	Функция, запускаемая с началом События в день недели ПОНЕДЕЛЬНИК.	число	0 ... 8	0
d1_E1_h	inS	Час времени запуска События в день недели ПОНЕДЕЛЬНИК.	час	0 ... 23	0
d1_E1_min	inS	Минуты времени запуска События в день недели ПОНЕДЕЛЬНИК.	мин	0 ... 59	0
d1_E2	inS	Продолжительность в часах События в день недели ПОНЕДЕЛЬНИК.	час	0 ... 72	0
d1_E3	inS	Выбор графика запуска Разморозки день недели ПОНЕДЕЛЬНИК.	флаг	0 ... 1	0
d2_E0	inS	Функция, запускаемая с началом События в день недели ВТОРНИК.	число	0 ... 8	0
d2_E1_h	inS	Час времени запуска События в день недели ВТОРНИК.	час	0 ... 23	0
d2_E1_min	inS	Минуты времени запуска События в день недели ВТОРНИК.	мин	0 ... 59	0
d2_E2	inS	Продолжительность в часах События в день недели ВТОРНИК.	час	0 ... 72	0
d2_E3	inS	Выбор графика запуска Разморозки день недели ВТОРНИК.	флаг	0 ... 1	0
d3_E0	inS	Функция, запускаемая с началом События в день недели СРЕДА.	число	0 ... 8	0
d3_E1_h	inS	Час времени запуска События в день недели СРЕДА.	час	0 ... 23	0
d3_E1_min	inS	Минуты времени запуска События в день недели СРЕДА.	мин	0 ... 59	0
d3_E2	inS	Продолжительность в часах События в день недели СРЕДА.	час	0 ... 72	0
d3_E03	inS	Выбор графика запуска Разморозки день недели СРЕДА.	флаг	0 ... 1	0
d4_E0	inS	Функция, запускаемая с началом События в день недели ЧЕТВЕРГ.	число	0 ... 8	0
d4_E1_h	inS	Час времени запуска События в день недели ЧЕТВЕРГ.	час	0 ... 23	0
d4_E1_min	inS	Минуты времени запуска События в день недели ЧЕТВЕРГ.	мин	0 ... 59	0
d4_E2	inS	Продолжительность в часах События в день недели ЧЕТВЕРГ.	час	0 ... 72	0
d4_E3	inS	Выбор графика запуска Разморозки день недели ЧЕТВЕРГ.	флаг	0 ... 1	0
d5_E0	inS	Функция, запускаемая с началом События в день недели ПЯТНИЦА.	число	0 ... 8	0
d5_E1_h	inS	Час времени запуска События в день недели ПЯТНИЦА.	час	0 ... 23	0
d5_E1_min	inS	Минуты времени запуска События в день недели ПЯТНИЦА.	мин	0 ... 59	0
d5_E2	inS	Продолжительность в часах События в день недели ПЯТНИЦА.	час	0 ... 72	0
d5_E3	inS	Выбор графика запуска Разморозки день недели ПЯТНИЦА.	флаг	0 ... 1	0
d6_E0	inS	Функция, запускаемая с началом События в день недели СУББОТА.	число	0 ... 8	0
d6_E1_h	inS	Час времени запуска События в день недели СУББОТА.	час	0 ... 23	0
d6_E1_min	inS	Минуты времени запуска События в день недели СУББОТА.	мин	0 ... 59	0
d6_E2	inS	Продолжительность в часах События в день недели СУББОТА.	час	0 ... 72	0
d6_E3	inS	Выбор графика запуска Разморозки день недели СУББОТА.	флаг	0 ... 1	0
d7_E0	inS	Функция, запускаемая с началом События в КАЖДЫЙ день недели.	число	0 ... 8	0
d7_E1_h	inS	Час времени запуска События в КАЖДЫЙ день недели.	час	0 ... 23	0
d7_E1_min	inS	Минуты времени запуска События в КАЖДЫЙ день недели.	мин	0 ... 59	0
d7_E2	inS	Продолжительность в часах События в КАЖДЫЙ день недели.	час	0 ... 72	0
d7_E3	inS	Выбор графика запуска Разморозки КАЖДЫЙ день недели (значение параметра ИГНОРИРУЕТСЯ).	флаг	0 ... 1	0



Параметр	Уров.	Описание	Ед.изм.	Диапазон	Исходное
<b>СВЯЗЬ (папка Add)</b>					
PtS	inS	Выбор протокола связи. t (0) = Televis. d (1) = ModBUS.	флаг	t d	t
dEA	inS	Номер адреса: младший разряд сетевого адреса прибора для протокола Televis.	число	0 ... 14	0
FAA	inS	Семейство адреса: старший разряд сетевого адреса прибора для протокола Televis.	число	0 ... 14	0
Adr	inS	Сетевой адреса прибора для протокола ModBUS (только при PtS=d).	число	1 ... 250	1
Pty	inS	Четность данных для протокола ModBUS (только при PtS=d). n (0) = нет. E (1) = чет. o (2) = нечет.	число	n E o	n
StP	inS	Число стоповых бит данных для протокола ModBUS (только при PtS=d): 1b=1 бит; 2b=2 бита.	число	1b - 2b	1b
bAU	inS	Выбор скорости обмена данными. 96 (0) = 9600 192 (1) = 19200 384 (2) = 38400	число	96 192 384	96
<b>ДИСПЛЕЙ (папка diS)</b>					
LOC	USr/inS	Блокировка изменения Рабочей точки. При этом остается возможность открытия меню программирования и изменения параметров, включая данный для снятия такой блокировки. n (0) = нет, блокировки нет и рабочую точку можно изменять y (1) = да, блокировка установлена и рабочую точку можно просматривать, но не изменять.	флаг	n/y	n
PA1	USr/inS	Пароль уровня 1. Если активизирован (PA1 ≠ 0), то защищает доступ к меню программирования параметров уровня Пользователя (уровня 1).	число	0 ... 255	0
PA2	inS	Пароль уровня 2. Если активизирован (PA2 ≠ 0), то защищает доступ к меню программирования параметров уровня Инсталлятора (уровня 2).	число	0 ... 255	15
PA3	inS	Пароль уровня 3. Если активизирован (PA3 ≠ 0), то защищает доступ к очистке аварий НАССР и доступ к меню ФУНКЦИЙ.	число	0 ... 255	0
ndt	USr/inS	Индикация десятичной точки при отображении значений: n (0) = нет (отображается только целая часть значения без округления - дробная часть отбрасывается) y (1) = да (значение отображается с одним знаком после десятичной точки).	флаг	n/y	y
CA1	USr/inS	Смещение/Калибровка к значению, считываемому с датчика Pb1. Положительное или отрицательное значение, добавляемое к значению с датчика Pb1. Полученная сумма используется для отображения на дисплее и/или регулятором (смотри параметр CA).	°C/°F	-30.0...30.0	0.0
CA2	USr/inS	Смещение/Калибровка к значению, считываемому с датчика Pb2. Положительное или отрицательное значение, добавляемое к значению с датчика Pb2. Полученная сумма используется для отображения на дисплее и/или регулятором (смотри параметр CA).	°C/°F	-30.0...30.0	0.0
CA3	inS	Смещение/Калибровка к значению, считываемому с датчика Pb3. Положительное или отрицательное значение, добавляемое к значению с датчика Pb3. Полученная сумма используется для отображения на дисплее и/или регулятором (смотри параметр CA).	°C/°F	-30.0...30.0	0.0
CA	inS	Выбор принципа использования калибровок значений датчиков (для отображения и/или регуляторы): 0 = изменяется лишь отображаемое значение, а используемое регуляторами остается без изменения. 1 = изменяется лишь используемое регулятором значение, а отображаемое не меняется. 2 = измененное значение используется и для отображения и для работы регуляторов.	число	0/1/2	2
LdL	inS	Минимальное отображаемое на дисплее значение (при меньшем значении отображается значение LdL).	°C/°F	-58.0...HdL	-50.0
HdL	inS	Максимальное отображаемое на дисплее значение (при большем значении отображается значение HdL).	°C/°F	LdL...302	140.0
ddl	USr/inS	Режим дисплея при Разморозке и до последующего первого достижения Раб. точки (или истечения Ldd): 0 = отображает то же значение, что и в обычном режиме 1 = «замораживает» значение обычного режима на момент начала разморозки и показывает его во время выполнения цикла и далее до первого достижения регулятором Раб. точки (или истечения Ldd). 2 = показывает метку «dEF» далее до первого достижения регулятором Раб. точки (или истечения Ldd)	число	0/1/2	1
Ldd	inS	Максимальное время измененного на время Разморозки режима индикации (смотри ddl).	мин	0 ... 255	0
dro	inS	Выбор единицы измерения температуры: 0 = °C, 1 = °F. <b>ПОМНИТЕ: переключение с °C на °F и обратно НЕ ПРИВОДИТ к пересчету температурных параметров, таких как Рабочая точка, дифференциал и т.д. (т.е. SET= 10°C становится равной 10°F).</b>	флаг	0/1	0

Параметр	Уров.	Описание	Ед.изм.	Диапазон	Исходное
ddd	inS	Выбор значения, отображаемого на верхней строке дисплея в исходном или основном режиме. 0 = Рабочая точка терморегулятора Компрессора. 1 = значение датчика Pb1. 2 = значение датчика Pb2. 3 = значение датчика Pb3.	число	0 ... 3	1
dd2	inS	<b>ПАРАМЕТР ВИДИМ ТОЛЬКО НА МОДЕЛЯХ С ПОДДЕРЖКОЙ НАССР</b> Выбор значения, отображаемого на нижней строке дисплея в исходном или основном режиме. 0 = Рабочая точка (ВСЕГДА отображается в моделях без поддержки НАССР). 1 = значение времени часов RTC (исходная настройка в моделях с поддержкой НАССР).	число	0/1	1
<b>НАССР АВАРИИ (папка НАС)</b>					
<b>ПАПКА ВИДИМА ТОЛЬКО НА МОДЕЛЯХ С ПОДДЕРЖКОЙ НАССР</b>					
Shi	inS	Верхний порог температурной "Мгновенной" НАССР аварии: когда значение датчика температуры (датчик выбирается параметром H52) поднимется выше уровня "SHi", то НАССР авария регистрируется незамедлительно с включением иконки Аварии и реле Аварии, если это предусмотрено настройкой параметра H50 (смотри специальный раздел). Дифференциал снятия этой аварии фиксированный и равен 0,1 °C или 0,1 °F	°C/°F	SHH ... 150.0	35.0
Sli	inS	Нижний порог температурной "Мгновенной" НАССР аварии: когда значение датчика температуры (датчик выбирается параметром H52) опустится ниже уровня "SLi", то НАССР авария регистрируется незамедлительно с включением иконки Аварии и реле Аварии, если это предусмотрено настройкой параметра H50 (смотри специальный раздел). Дифференциал снятия этой аварии фиксированный и равен 0,1 °C или 0,1 °F	°C/°F	-50.0 ... SLH	-35.0
SHH	inS	Верхний порог температурной "Задержанной" НАССР аварии: когда значение датчика температуры (датчик выбирается параметром H52) поднимется выше уровня "SHH" и останется выше порога <b>дольше</b> времени, задаваемого параметром drA, то регистрируется НАССР авария с включением иконки Аварии и реле Аварии, если это предусмотрено настройкой параметра H50 (смотри специальный раздел). Дифференциал снятия этой аварии фиксированный и равен 0,1 °C или 0,1 °F	°C/°F	SLH ... 150.0	30.0
SLH	inS	Нижний порог температурной "Задержанной" НАССР аварии: когда значение датчика температуры (датчик выбирается параметром H52) опустится ниже уровня "SLH" и останется ниже порога <b>дольше</b> времени, задаваемого параметром drA, то регистрируется НАССР авария с включением иконки Аварии и реле Аварии, если это предусмотрено настройкой параметра H50 (смотри специальный раздел). Дифференциал снятия этой аварии фиксированный и равен 0,1 °C или 0,1 °F	°C/°F	-50.0 ... SHH	-30.0
drA	inS	Задержка регистрации "Задержанной" НАССР аварии. До регистрации аварии температура должна оставаться вне установленных пределов время, не менее задаваемого этим параметром.	мин	0 ... 99	10
drH	inS	Время между моментами автоматической очистки журнала НАССР: данное время отсчитывается от включения прибора или предыдущей автоматической очистки журнала аварий НАССР. Если значение установлено в 0, то автоматическая очистка журнала аварий НАССР не производится.	час	0 ... 255	0
H50	inS	Разрешение регистрации аварий НАССР и выбор реакции на эти аварии со стороны реле Аварий: <b>ВАЖНО! СНИМИТЕ ПИТАНИЕ ПРИБОРА И ПОДАЙТЕ ЕГО ЗАНОВО ПОСЛЕ ИЗМЕНЕНИЯ ЭТОГО ПАРАМЕТРА.</b> • 0 = регистрация аварий НАССР НЕ осуществляется. • 1 = регистрация аварий НАССР ведется, но при их появлении реле Аварий НЕ активизируется. • 2 = регистрация аварий НАССР ведется И при их появлении активизируется реле Аварий.	число	0 ... 2	0
H51	inS	Время, на которое приостанавливается регистрация аварий НАССР по команде соответствующим образом настроенного Цифрового входа и/или Функциональной кнопки. Выражается в минутах.	мин	0 ... 255	0
H52	inS	Выбор датчика, по которому будет производиться регистрация аварий НАССР: 1 = датчик Pb1; 3 = датчик Pb3.	флаг	1/3	1
<b>КОНФИГУРИРОВАНИЕ (папка CnF)</b>					
При изменении параметров этой папки для вступления их значений в силу НЕОБХОДИМО передернуть питание прибора (снять питание и подать заново).					
H00	Usr/inS	Выбор типа температурных датчиков (Pb1 ... Pb3). (0) = RTC (1) = NTC	число	0/1	1
H01	inS	Разрешение использования цикла Глубокого охлаждения. n (0) = не используется; y (1) = может использоваться.	флаг	n/y	n
H02	inS	Время удержания нажатыми Функциональных кнопок для запуска запрограммированной Функции	сек	0 ... 15	3
H06	inS	Разрешение управления выход АУХ/СВЕТ при переводе контроллера в режим Ожидания. n (0) = не управляется; y (1) = управляется без изменений.	флаг	n/y	y
H08	inS	Состояние дисплея и регуляторов при переводе контроллера в режим Ожидания. 0 = дисплей погашен, но регуляторы продолжают работать с "пробуждением" дисплея при авариях. 1 = дисплей включен, но все регуляторы заблокированы включая регистрацию аварий. 2 = дисплей погашен и все регуляторы заблокированы включая регистрацию аварий. 3 = на верхней строке дисплея метка OFF и все регуляторы заблокированы включая регистрацию аварий.	число	0/1/2/3	3

Параметр	Уров.	Описание	Ед.изм.	Диапазон	Исходное
H11	inS	Назначение и полярность Цифрового входа D.I.1: <b>ПОМНИТЕ:</b> - Знак "+" значения для нормально-разомкнутой полярности (активизируется замыканием). - Знак "-" значения для нормально-замкнутой полярности (активизируется размыканием).	число	-22 ... +22	4
		<ul style="list-style-type: none"> <li>0 = функция не назначена</li> <li>± 1 = запуск Разморозки</li> <li>± 2 = смещение Рабочей точки</li> <li>± 3 = управление реле AUX</li> <li>± 4 = вход реле Двери</li> <li>± 5 = вход Внешней аварии</li> <li>± 6 = вход приостановки регистрации аварий НАССР</li> <li>± 7 = вход перевода в режим Ожидания</li> <li>± 8 = функция не задана (резерв)</li> <li>± 9 = вход реле Низкого давления</li> <li>± 10 = вход реле Высокого давления</li> <li>± 11 = вход реле Общего давления</li> <li>± 12 = Запуск цикла Предварительного нагрева</li> <li>± 13 = Включение Вентилятора Испарителя</li> <li>± 14 = Управление реле Света</li> <li>± 15 = Управление реле Рамочного нагревателя</li> <li>± 16 = Активизация и блокирования смены режимов День и Ночь (см. папку nAd)</li> <li>± 17 = запуск режима Глубокого охлаждения</li> <li>± 18 = вход Критической аварии</li> <li>± 19 = вход сброса журнала аварий НАССР</li> <li>± 20 = реле давления для Откачки Компрессора</li> <li>± 21 = утечка Хладагента</li> <li>± 22 = команда Запуска/Остановки Разморозки</li> </ul>			
H12	inS	Назначение и полярность Цифрового входа D.I.2. Аналогично параметру H11.	число	-22 ... +22	0 : 300/500 5 : 5000
H13	inS	Назначение и полярность Цифрового входа D.I.3. Аналогично параметру H11.	число	-22 ... +22	0
H21	inS	Назначение цифрового выхода (реле) 1 (OUT 1).	число	0 ... 13	1
		<ul style="list-style-type: none"> <li>0 = функция не назначена</li> <li>1 = Компрессор или Соленоид (охлаждение)</li> <li>2 = Разморозка Испарителя (1)</li> <li>3 = Вентилятор Испарителя</li> <li>4 = Авария</li> <li>5 = Дополнительный выход AUX</li> <li>6 = режим Ожидания</li> <li>7 = Свет</li> <li>8 = реле Зуммера (работает в параллель)</li> <li>9 = Разморозка Испарителя 2</li> <li>10 = Компрессор 2</li> <li>11 = Рамочный нагреватель</li> <li>12 = Вентилятор Конденсатора</li> <li>13 = Откачка (Компрессор по реле давления)</li> </ul>			
H22	inS	Назначение цифрового выхода (реле) 2 (OUT 2). Аналогично параметру H21.	число	0 ... 13	2
H23*	USr/inS	Назначение цифрового выхода (реле) 3 (OUT 3). Аналогично параметру H21.	число	0 ... 13	3
H24	inS	<b>ПАРАМЕТР ВИДИМ ТОЛЬКО В МОДЕЛИ С 5-ю реле - EWRC 500 NT</b> Назначение цифрового выхода (реле) 4 (OUT 4). Аналогично параметру H21.	число	0 ... 13	7
H25	inS	<b>ПАРАМЕТР ВИДИМ ТОЛЬКО В МОДЕЛИ С 5-ю реле - EWRC 500 NT</b> Назначение цифрового выхода (реле) (OUT 5). Аналогично параметру H21.	число	0 ... 13	4
H28	inS	Разрешение работы Зуммера. (0) = Зуммер не активизируется. (8) = Зуммер используется и включается при регистрации новых аварий.	число	0 ... 13	8
H32	inS	Назначение Функциональной кнопки ВНИЗ.	число	0 ... 15	2
		<ul style="list-style-type: none"> <li>0 = функция не назначена</li> <li>1 = запуск Разморозки</li> <li>2 = переключение выхода AUX</li> <li>3 = смещение Рабочей точки</li> <li>4 = сброс журнала аварий НАССР</li> <li>5 = приостановка регистрации аварий НАССР</li> <li>6 = переключение реле Света</li> <li>7 = перевод в режим Ожидания и обратно</li> <li>8 = функция не задана (резерв)</li> <li>9 = включение Вентилятора Испарителя</li> <li>10 = переключение реле Рамочного нагревателя</li> <li>11 = Активизация и блокирование смены режимов День и Ночь (см. папку nAd)</li> <li>12 = запуск цикла Глубокого охлаждения</li> <li>13 = сброс аварий НАССР пропадания питания</li> <li>14 = перевод в режим Сервиса и обратно</li> <li>15 = смещение Рабочей точки+ Активизация смены режимов День и Ночь</li> </ul>			
H33	inS	Назначение Функциональной кнопки ESC. Аналогично параметру H32.	число	0 ... 15	1
H34	inS	Назначение Функциональной кнопки Вкл./Выкл. Аналогично параметру H33.	число	0 ... 15	7
H35	inS	Назначение Функциональной кнопки СВЕТ. Аналогично параметру H34.	число	0 ... 15	6
H41	inS	Наличие датчика Охлаждаемого объема P <sub>b1</sub> . n (0) = не используется; y (1) = используется.	флаг	n/y	y
H42	USr/inS	Наличие датчика Испарителя (1) P <sub>b2</sub> . n (0) = не используется; y (1) = используется.	флаг	n/y	y
H43	inS	Наличие датчика P <sub>b3</sub> . n (0) = не используется; y (1) = используется для индикации и аварий; 2EP = Разморозка Испарителя 2; 3-1 = термостат разности P <sub>b3</sub> -P <sub>b1</sub>	флаг	n/y/2EP/3-1	n

Параметр	Уров.	Описание	Ед.изм.	Диапазон	Исходное
H44	inS	Рабочая точка дифференциального термостата по разности значений <b>Pb3-Pb1</b> . Задаёт порог разности значений датчиков <b>Pb3-Pb1</b> . При <b>H43=3-1</b> активизируется регулятор разности значений с датчиков <b>Pb3</b> и <b>Pb1</b> , который используется в дополнение к стандартному терморегулятору по значению с датчика <b>Pb1</b> . В этом режиме для включения Компрессора необходимо наличие запроса одного из или сразу обоих регуляторов (по значению <b>Pb1</b> и/или по разности значений <b>Pb3-Pb1</b> ). Рабочая точка терморегулятора разности <b>Pb3-Pb1</b> задается параметром <b>H44</b> . Выключение Компрессора происходит после удовлетворения запросов ОБОИХ регуляторов, т.е.: • реле Компрессора Включается если: <b>Pb1&gt;SET+diF</b> и/или <b>(Pb3-Pb1) &gt; H44+diF</b> . • реле Компрессора выключается если: <b>Pb1&lt;SET</b> и <b>(Pb3-Pb1) &lt; H44</b> .	°C/°F	0...255	0.0
H45	inS	Условие запуска цикла Разморозки с установках с двумя Испарителями: <b>0</b> = цикл Разморозки запускается если температура с датчика Испарителя 1 ( <b>Pb2</b> ) ниже значения температурного порога завершения цикла Разморозки Испарителя 1, т.е. параметра <b>dSt</b> . <b>1</b> = цикл Разморозки запускается если температура с одного из датчиков Испарителя ( <b>Pb2</b> для 1-го и <b>Pb3</b> для 2-го) ниже значения его же порога завершения цикла, т.е. параметров <b>dSt</b> для 1-го и <b>dS2</b> для 2-го. <b>2</b> = цикл Разморозки запускается если температура ОБОИХ датчиков Испарителя ( <b>Pb2</b> для 1-го и <b>Pb3</b> для 2-го) ниже значений их же порогов завершения цикла, т.е. параметров <b>dSt</b> для 1-го и <b>dS2</b> для 2-го..	число	0/1/2	0
H48	inS	<b>ПАРАМЕТР ВИДИМ ТОЛЬКО НА МОДЕЛЯХ С ПОДДЕРЖКОЙ НАССР</b> Использование часов реального времени RTC. <b>n (0)</b> = часы реального времени RTC НЕ используются <b>y (1)</b> = использование часов реального времени RTC разрешено.	флаг	n/y	y
rEL	USr/inS	Версия программы (например, 1,2,...). Только ЧТЕНИЕ. см. Техподдержку.	/	/	/
tAb	USr/inS	Код таблицы параметров. Только ЧТЕНИЕ. см. Техподдержку.	/	/	/
H60	inS	Номер вектора выбранного Приложения (заготовленной программы). <b>0</b> = вектор НЕ выбран; <b>1</b> = Вектор 1, ..., <b>6</b> = Вектор 6. Вектор является поднабором параметров, которые можно перепрограммировать одним действием для перехода на заготовку, наиболее близкую к требуемой. Заданием значения <b>H60</b> оператор может выбрать один из шести "предустановленных наборов" параметров. Если Вы этими наборами пользоваться НЕ хотите, то задайте <b>H60</b> равным <b>0</b> . Значения <b>1...6</b> соответствуют подпрограммам, которые описаны далее в данном Руководстве.	число	0 ... 6	0
<b>РАМОЧНЫЙ НАГРЕВАТЕЛЬ (папка FrH)</b>					
		<b>Включение Рамочного нагревателя осуществляется запрограммированными для этой цели Цифровым входом и/или Функциональной кнопкой.</b> В качестве реле Рамочного нагревателя может использоваться любой Цифровой выход (установите один из параметров <b>H21...H25 = 11</b> ), который может работать в ШИМ (Широтно-Импульсная Модуляция) цикле в соответствии со значениями параметров интервалов <b>HOп</b> и <b>HOФ</b> .			
HOп	inS	Время Активного состояния (Включено) реле Рамочного нагревателя при работе в ШИМ цикле.	мин	0 ... 255	0
HOФ	inS	Время Пассивного состояния (выключено) реле Рамочного нагревателя при работе в ШИМ цикле.	мин	0 ... 255	0
dt3	inS	Выбор единицы изменения параметров интервалов Рамочного нагревателя <b>HOп</b> и <b>HOФ</b> : <b>0</b> = часы; <b>1</b> = минуты; <b>2</b> = секунды.	число	0 ... 2	0
<b>ОПЕРАЦИИ С КАРТОЧКОЙ КОПИРОВАНИЯ (папка FrP)</b>					
UL		Выгрузка, т.е. передача параметров из Прибора на Карточку копирования.	/	/	
dL		Загрузка, т.е. передача параметров из Карточки копирования в Прибор.	/	/	
Fr		Форматирование Карточки копирования с уничтожением всех данных на ней. <b>ВАЖНО: После выполнения команды Форматирования "Fr" ВСЕ данные на Карточке копирования будут БЕЗВОЗВРАТНО утеряны. Данную операцию отменить НЕЛЬЗЯ.</b>	/	/	
* H23 для модели EWRC5000 доступен ТОЛЬКО на уровне Инсталлятора					

### 7.3.1. ПАРАМЕТР H60 ДЛЯ ВЫБОРА ВЕКТОРА ПАРАМЕТРОВ

Выбор поднабора параметров одного из предварительно запрограммированных приложений.

0 = вектор НЕ выбран; 1 = вектор 1, ..., 6 = вектор 6.

Вектор является поднабором параметров, которые можно перепрограммировать одним действием для перехода на заготовку, наиболее близкую к требуемой.

Заданием значения H60 оператор может выбрать один из шести «предустановленных поднаборов» параметров.

Если Вы этими наборами пользоваться НЕ хотите, то задайте H60 равным 0.

Значения 1...6 соответствуют подпрограммам, которые описаны в следующей таблице.

Значение параметра H60 -->		=1	=2	=3	=4	=5	=6
<b>SEt</b>	Рабочая точка терморегулятора Компрессора	0.0	2.0	-18.0	2.0	-18.0	5.0
<b>diF</b>	Дифференциал включения Компрессора	2.0	2.0	2.0	2.0	2.0	2.0
<b>LSE</b>	Максимальное значение Рабочей точки терморегулятора Компрессора	-50.0	-5.0	-25.0	-5.0	-25.0	2.0
<b>HSE</b>	Минимальное значение Рабочей точки терморегулятора Компрессора	50.0	5.0	-15.0	5.0	-15.0	10.0
<b>dSt</b>	Температура завершения цикла Разморозки Испарителя (1)	6.0	10.0	15.0	10.0	15.0	10.0
<b>FSt</b>	Температура остановки Вентилятора Испарителя	6.0	8.0	-5.0	8.0	-5.0	50.0
<b>dtY</b>	Тип выполнения цикла Разморозки	0	1	1	0	0	0
<b>dit</b>	Интервал между запусками двух последовательных циклов Разморозки	6	6	6	6	6	6
<b>dCt</b>	Выбор режима отсчета интервала между Разморозками	1	1	1	1	1	1
<b>dOH</b>	Задержка запуска цикла Разморозки после запроса на ее запуск	0	0	0	0	0	0
<b>dEt</b>	Максимальная продолжительность цикла Разморозки	30	15	15	30	30	15
<b>Fdt</b>	Задержка запуска Вентилятора Испарителя по окончании цикла Разморозки	3	1	2	1	2	0
<b>dt</b>	Продолжительность фазы Дренажа или стекания капель	0	2	2	2	2	0
<b>dPO</b>	Разрешение запуска цикла Разморозки с включением контроллера	0	0	0	0	0	0
<b>ddL</b>	Режим индикации Основного дисплея во время цикла Разморозки	1	0	0	0	0	0
<b>dFd</b>	Режим работы Вентилятора Испарителя во время цикла Разморозки	1	1	1	1	1	1

## 8. АВАРИИ

### 8.1. ТАБЛИЦА АВАРИЙ И СИГНАЛОВ

При регистрации условий, отвечающих Аварии на приборе загорается индикатор Аварии.

При наличии и разрешении использования дополнительно включаются Зуммер и реле Аварии (если указано в таблице).

Для «заглушения» Зуммера коротко нажмите ЛЮБУЮ кнопку прибора, после чего иконка Аварии начнет мигать, Зуммер и реле Аварии (если включалось) выключатся.

Все аварии, кроме аварий по реле давления по их числу равному PEn имеют Автоматический сброс, т.е. снимаются как только снимаются условия их регистрации. Для снятия аварий с ручным сбросом передерните питание прибора или подайте команду из меню Функций.

Коды регистрируемых аварий приведены в таблице:

Код	Описание	реле Аварии	Сброс	Параметры, используемые для НАСТРОЙКИ АВАРИЙ и РЕАКЦИИ НА НИХ
<b>E1</b>	Неисправность датчика <b>Pb1</b>	<b>Включается</b>	Авто	Ont, OFt
<b>E2</b>	Неисправность датчика <b>Pb2</b>	<b>Включается</b>	Авто	Ont, OFt
<b>E3</b>	Неисправность датчика <b>Pb3</b>	<b>Включается</b>	Авто	Ont, OFt
<b>HA1</b>	Авария Верхнего порога температуры по <b>Pb1</b>	<b>Включается</b>	Авто	SP1, Att, AFd, HAL, LAL, PAO, dAO, OAO, tAO
<b>LA1</b>	Авария Нижнего порога температуры по <b>Pb1</b>	<b>Включается</b>	Авто	SP1, Att, AFd, HAL, LAL, PAO, dAO, OAO, tAO
<b>HA3</b>	Авария Верхнего порога температуры по <b>Pb3</b>	<b>Включается</b>	Авто	SP1, Att, AFd, HAL, LAL, SA3, dA3, PAO, dAO, OAO, tAO, tA3
<b>LA3</b>	Авария Нижнего порога температуры по <b>Pb3</b>	<b>Включается</b>	Авто	SP1, Att, AFd, HAL, LAL, SA3, dA3, PAO, dAO, OAO, tAO, tA3
<b>EAL</b>	Внешняя авария (по Цифровому входу)	<b>Включается</b>	Авто	PEA, rLO
<b>OPd</b>	Авария долго открытой двери	НЕ включается	Авто	PEA, tdO
<b>Ad2</b>	Завершение Разморозки по времени	НЕ включается	Авто	dEt, dE2, dAt
<b>PAn</b>	Критическая авария	НЕ включается	Авто	
<b>ALd</b>	Авария утечки хладагента	НЕ включается	Авто	
<b>Prr</b>	Авария предварительного нагрева	НЕ включается	Авто	
<b>E10</b>	Авария часов реального времени RTC	НЕ включается	Авто	
<b>P01...P99</b>	Авария Общего реле давления	НЕ включается	Авто	
<b>L01...L99</b>	Авария реле Низкого давления	НЕ включается	Авто	
<b>H01...H99</b>	Авария реле Высокого давления	НЕ включается	Авто	
<b>PA</b>	Авария Общего реле давления	<b>Включается</b>	<b>Ручной</b>	PEn, PEi
<b>LPA</b>	Авария реле Низкого давления	<b>Включается</b>	<b>Ручной</b>	PEn, PEi
<b>HPA</b>	Авария реле Высокого давления	<b>Включается</b>	<b>Ручной</b>	PEn, PEi

#### ПРИМЕЧАНИЯ:

- 1) Если заданы задержки игнорирования Аварий (см. папку параметров «ALr»), то во время их отсчета Аварии НЕ регистрируются.
- 2) Метки всех Аварий за исключением Аварий неисправности датчиков вносятся в папку Аварий **ALr** (коротко нажать **Вверх**).
- 3) Метки Аварий неисправностей датчиков **E1**, **E2** и **E3** (соответственно для датчиков **Pb1**, **Pb2** и **Pb3**) отображаются на основном дисплее прибора (при наличии сразу нескольких поочередно высвечиваются метки активных аварий датчиков).



## 8.2. ТАБЛИЦА АВАРИЙ И РЕАКЦИИ НА НИХ

EWRC 300/500/5000 NT способен выполнять комплексную диагностику установки сигнализируя обо всех неисправностях и авариях системы и регистрирует так же дополнительные, настроенные оператором события, для более всеобъемлющего контроля состояния системы в целом.

Метка	Описание	Причина ее возникновения	Реакция системы	Путь устранения	Сброс
E1	Неисправность датчика Pb1	<ul style="list-style-type: none"> <li>Измеренное датчиком значение вне рабочего диапазона</li> <li>Датчик неисправен/оборван/закорочен</li> </ul>	<ul style="list-style-type: none"> <li>метка E1 на Основном дисплее</li> <li>иконка Аварии горит непрерывно</li> <li>включается реле Аварий</li> </ul>	<ul style="list-style-type: none"> <li>проверьте тип датчика (H00)</li> <li>проверьте подключение датчика</li> <li>замените неисправный датчик</li> </ul>	
E2	Неисправность датчика Pb2	<ul style="list-style-type: none"> <li>Измеренное датчиком значение вне рабочего диапазона</li> <li>Датчик неисправен/оборван/закорочен</li> </ul>	<ul style="list-style-type: none"> <li>метка E2 на Основном дисплее</li> <li>иконка Аварии горит непрерывно</li> <li>включается реле Аварий</li> </ul>	<ul style="list-style-type: none"> <li>проверьте тип датчика (H00)</li> <li>проверьте подключение датчика</li> <li>замените неисправный датчик</li> </ul>	
E3	Неисправность датчика Pb3	<ul style="list-style-type: none"> <li>Измеренное датчиком значение вне рабочего диапазона</li> <li>Датчик неисправен/оборван/закорочен</li> </ul>	<ul style="list-style-type: none"> <li>метка E3 на Основном дисплее</li> <li>иконка Аварии горит непрерывно</li> <li>включается реле Аварий</li> </ul>	<ul style="list-style-type: none"> <li>проверьте тип датчика (H00)</li> <li>проверьте подключение датчика</li> <li>замените неисправный датчик</li> </ul>	
HA1	Авария Верхнего порога температуры по датчику Pb1	<p>при <math>PbA=0, 2</math> или <math>3</math></p> <p>Значение датчика <math>Pb1 &gt; HAL</math> дольше времени <math>tAO</math>. (смотри "АВАРИИ ПО ТЕМПЕРАТУРНЫМ ПРЕДЕЛАМ")</p>	<ul style="list-style-type: none"> <li>метка HA1 в папке аварий ALr</li> <li>иконка Аварии горит непрерывно</li> <li>НЕ влияет на Регуляторы</li> </ul>	<p>при <math>PbA=0, 2</math> или <math>3</math></p> <p>Дождитесь снижения значения датчика ниже порога <math>HAL-AFd</math>.</p>	
LA1	Авария Нижнего порога температуры по датчику Pb1	<p>при <math>PbA=0, 2</math> или <math>3</math></p> <p>Значение датчика <math>Pb1 &lt; LAL</math> дольше времени <math>tAO</math>. (смотри "АВАРИИ ПО ТЕМПЕРАТУРНЫМ ПРЕДЕЛАМ")</p>	<ul style="list-style-type: none"> <li>метка LA1 в папке аварий ALr</li> <li>иконка Аварии горит непрерывно</li> <li>НЕ влияет на Регуляторы</li> <li>включается реле Аварий</li> </ul>	<p>при <math>PbA=0, 2</math> или <math>3</math></p> <p>Дождитесь повышения значения датчика выше порога <math>LAL+AFd</math>.</p>	
HA3	Авария Верхнего порога температуры по датчику Pb3	<p>при <math>PbA=1</math> или <math>2</math></p> <p>Значение датчика <math>Pb3 &gt; HAL</math> дольше времени <math>tAO</math>. (смотри "АВАРИИ ПО ТЕМПЕРАТУРНЫМ ПРЕДЕЛАМ")</p> <p>при <math>PbA=3</math> И <math>dA3 &gt; 0</math></p> <p>Значение датчика <math>Pb3 &gt; SA3</math> дольше времени <math>tA3</math></p>	<ul style="list-style-type: none"> <li>метка HA1 в папке аварий ALr</li> <li>иконка Аварии горит непрерывно</li> <li>НЕ влияет на Регуляторы</li> <li>включается реле Аварий</li> <li>реле Аварий НЕ включается (<math>ArE=0</math>)</li> </ul>	<p>Дождитесь снижения значения датчика при <math>PbA=1</math> или <math>2</math> ниже порога <math>HAL-AFd</math>.</p> <p>при <math>PbA=3</math> И <math>dA3 &gt; 0</math> ниже порога <math>SA3-dA3</math>.</p>	
LA3	Авария Нижнего порога температуры по датчику Pb3	<p>при <math>PbA=1</math> или <math>2</math></p> <p>Значение датчика <math>Pb1 &lt; LAL</math> дольше времени <math>tAO</math>. (смотри "АВАРИИ ПО ТЕМПЕРАТУРНЫМ ПРЕДЕЛАМ")</p> <p>при <math>PbA=3</math> И <math>dA3 &lt; 0</math></p> <p>Значение датчика <math>Pb3 &lt; SA3</math> дольше времени <math>tA3</math></p>	<ul style="list-style-type: none"> <li>метка LAL в папке аварий ALr</li> <li>иконка Аварии горит непрерывно</li> <li>НЕ влияет на Регуляторы</li> <li>реле Аварий НЕ включается (<math>ArE=0</math>)</li> </ul>	<p>Дождитесь повышения значения датчика при <math>PbA=1</math> или <math>2</math> выше порога <math>LAL+AFd</math>.</p> <p>при <math>PbA=3</math> И <math>dA3 &lt; 0</math> выше порога <math>SA3-dA3</math>.</p>	
EAL	Внешняя Авария	Активизирован Цифровой вход, назначенный для Внешней Аварии.	<ul style="list-style-type: none"> <li>метка EAL в папке аварий ALr</li> <li>иконка Аварии горит непрерывно</li> <li>блокирование нагрузок по значению rLO</li> <li>включается реле Аварий</li> </ul>	Проверьте и устраните причину срабатывания Цифрового входа	
OPd	Авария долго открытой Двери	Активизирован Цифровой вход, назначенный как релн Двери (на время превышающее значение $tdO$ ).	<ul style="list-style-type: none"> <li>метка OPd в папке аварий ALr</li> <li>иконка Аварии горит непрерывно</li> <li>блокирование нагрузок по значению dOd</li> <li>реле Аварий НЕ включается</li> </ul>	<ul style="list-style-type: none"> <li>Закройте дверь</li> <li>запускается задержка регистрации аварий по температурным пределам OAO</li> </ul>	
Ad2	Авария окончания Разморозки по времени	цикл Разморозки завершился по времени вместо его завершения по температуре Испарителя и соответствующему порогу завершения цикла.	<ul style="list-style-type: none"> <li>метка Ad2 в папке аварий ALr</li> <li>иконка Аварии горит непрерывно</li> <li>реле Аварий НЕ включается</li> </ul>	дождитесь запуска следующего цикла Разморозки для автоматического снятия аварии	
Prr	Авария запуска редвари-тельного нагрева	Авария запуска регулятора Предварительного нагрева	<ul style="list-style-type: none"> <li>метка Prr в папке аварий ALr</li> <li>иконка Аварии горит непрерывно</li> <li>иконка Компрессора мигает (блокирован)</li> <li>блокированы Компрессор и Вентилятор</li> <li>реле Аварий НЕ включается</li> </ul> <p><b>ПОМНИТЕ:</b> Разморозка горячим газом (с Компрессором) так же блокируется.</p>	Выключите Цифровой вход включения регулятора Предварительного нагрева	
E10	Авария часов реального времени RTC	<ul style="list-style-type: none"> <li>потеря настроек даты и времени часов (RTC)</li> <li>неисправность часов RTC</li> </ul>	<ul style="list-style-type: none"> <li>метка E10 в папке аварий ALr</li> <li>иконка Аварии горит непрерывно</li> <li>использующие часы Функции блокированы</li> <li>реле Аварий НЕ включается</li> </ul>	Подайте питание на прибор для заряда аккумулятора и установите дату и время	

Автоматический сброс

Метка	Описание	Причина ее возникновения	Реакция системы	Путь устранения	Сброс
<b>P01</b> ... <b>P99</b>	Авария Общего реле давления (автоматич. сброс)	срабатывание Общего реле давления	пока число срабатываний реле <b>n</b> <b>n&lt;PEn:</b> • авария <b>Pxx</b> в папке аварий <b>ALr</b> ( <b>xx</b> - счетчик) • заблокированы Компрессор и Вентилятор • реле Аварий НЕ включается	Проверьте и устраните причину срабатывания Цифрового входа реле. (Автоматический сброс).	Автоматический сброс
<b>L01</b> ... <b>L99</b>	Авария реле Низкого давления (автоматич. сброс)	срабатывание реле Низкого давления	пока число срабатываний реле <b>n</b> <b>n&lt;PEn:</b> • авария <b>Lxx</b> в папке аварий <b>ALr</b> ( <b>xx</b> - счетчик) • заблокированы Компрессор и Вентилятор • реле Аварий НЕ включается	Проверьте и устраните причину срабатывания Цифрового входа реле. (Автоматический сброс).	
<b>H01</b> ... <b>H99</b>	Авария реле Высокого давления (автоматич. сброс)	срабатывание реле Высокого давления	пока число срабатываний реле <b>n</b> <b>n&lt;PEn:</b> • авария <b>Hxx</b> в папке аварий <b>ALr</b> ( <b>xx</b> - счетчик) • заблокированы Компрессор и Вентилятор • реле Аварий НЕ включается	Проверьте и устраните причину срабатывания Цифрового входа реле. (Автоматический сброс).	
<b>PA</b>	Авария Общего реле давления (ручной сброс)	срабатывание Общего реле давления	если число срабатываний реле <b>n</b> <b>n=PEn:</b> • метка <b>PA</b> появляется на Основном дисплее • метка <b>PA</b> в папке аварий <b>ALr</b> • иконка Аварии горит непрерывно • заблокированы Компрессор и Вентилятор • реле Аварий НЕ включается	• снимите и подайте заново питание прибора ИЛИ • из меню Функций дайте команду <b>rPA</b> (Ручной сброс)	Ручной сброс
<b>LPA</b>	Авария реле Низкого давления (ручной сброс)	срабатывание реле Низкого давления	если число срабатываний реле <b>n</b> <b>n=PEn:</b> • метка <b>LPA</b> появляется на Основном дисплее • метка <b>LPA</b> в папке аварий <b>ALr</b> • иконка Аварии горит непрерывно • заблокированы Компрессор и Вентилятор • реле Аварий НЕ включается	• снимите и подайте заново питание прибора ИЛИ • из меню Функций дайте команду <b>rPA</b> (Ручной сброс)	
<b>HPA</b>	Авария реле Высокого давления (ручной сброс)	срабатывание реле Высокого давления	если число срабатываний реле <b>n</b> <b>n=PEn:</b> • метка <b>HPA</b> появляется на Основном дисплее • метка <b>HPA</b> в папке аварий <b>ALr</b> • иконка Аварии горит непрерывно • заблокированы Компрессор и Вентилятор • реле Аварий НЕ включается	• снимите и подайте заново питание прибора ИЛИ • из меню Функций дайте команду <b>rPA</b> (Ручной сброс)	
<b>PAn</b>	Критическая Авария	срабатывание Цифрового входа, назначенного как Критическая авария	• метка <b>PAn</b> в папке аварий <b>ALr</b> • иконка Аварии горит непрерывно • при активной Аварии работа Терморегулятора НЕ блокируется • реле Аварий НЕ включается	Проверьте и устраните причину срабатывания Цифрового входа. (Автоматический сброс).	Автоматический сброс
<b>ALd</b>	Авария утечки Хладагента	срабатывание Цифрового входа, назначенного как Утечка Хладагента	• метка <b>ALd</b> в папке аварий <b>ALr</b> • иконка Критической Аварии мигает • иконка Аварии горит непрерывно • подается прерывистый сигнал Зуммера • при активной Аварии работа Терморегулятора НЕ блокируется • реле Аварий включается	Проверьте причину подачи внешнего сигнала через соответствующий цифровой вход (Автоматический сброс при деактивации соответствующего Цифрового входа).	
<b>ВСЕ АВАРИИ</b> • загорается и горит непрерывно иконка Аварии Дополнительно включаются Зуммер (если есть и разрешен). Нажмите ЛЮБУЮ кнопку для принятия Аварии. Индикатор Аварии начнет мигать. ПОМНИТЕ: Зуммер выключится, реле Аварии, если включалось, так же выключится. *E1 - E2 - E3: при одновременном наличии нескольких аварий, метки которых отображаются на Основном дисплее, эти метки будут отображаться на Основном дисплее попеременно с отображением каждой из них в течение 2 секунд.			<b>АВАРИЯ УТЕЧКИ ХЛАДАГЕНТА</b> • Иконка Критической Аварии мигает, а иконка Аварии горит • Подается прерывистый сигнал зуммера (если он есть), и включается реле аварии (исходно OUT5) • Авария принимается нажатием любой кнопки, при этом иконка Критической Аварии переходит с мигания на постоянное горение, а иконка Аварии, наоборот, с непрерывного горения на мигание.		



## 8.3. ОПИСАНИЕ АВАРИЙ

### 8.3.1. НЕИСПРАВНОСТИ ДАТЧИКОВ

#### УСЛОВИЯ РЕГИСТРАЦИИ АВАРИЙ

Когда значение одного из датчиков находится вне его рабочего диапазона либо при его обрыве или закорачивании и такое состояние сохраняется в течение 10 секунд, то генерируется авария неисправности соответствующего датчика.

Наличие такой аварии сигнализируется на Основном дисплее метками с соответствующими кодами Аварий:

- **E1** = неисправность датчика **Pb1**
- **E2** = неисправность датчика **Pb2**
- **E3** = неисправность датчика **Pb3**

Загорается иконка Аварий, включается зуммер (если есть и разрешен) и активизируется реле Аварий. При одновременном наличии нескольких неисправностей датчиков (аварий с кодами **E1**, **E2** и **E3**), то активные отображаются в следующем порядке:

**E1** x 2 секунды, **E2** x 2 секунды, **E3** x 2 секунды и т.д. повторяясь по кругу.

#### РЕАКЦИЯ

Для всех датчиков при наличии аварии их неисправности прибор реагирует следующим образом:

- на дисплее появляется метка кода Аварии **Ex** (где **x** = 1, 2, 3, т.е. номер датчика)
- включается и горит иконка Аварий, включается Зуммер (если есть и разрешен), включается реле Аварий (если есть)

После снятия условия неисправности датчика Авария снимается и происходит возврат к обычной работе.

Во время наличия неисправностей датчиков отсчет интервала между Разморозками продолжается обычным порядком.

#### СИГНАЛИЗАЦИЯ

Код	Значение
<b>E1</b>	неисправность датчика <b>Pb1</b>
<b>E2</b>	неисправность датчика <b>Pb2</b>
<b>E3</b>	неисправность датчика <b>Pb3</b>

#### ПРИНЯТИЕ АВАРИЙ

При наличии Аварии имеется возможность принятия Аварии нажатием ЛЮБОЙ кнопки, после чего выключаются Зуммер и реле Аварии (если таковое имеется), а индикатор Аварии начинает мигать до момента снятия Аварии.

При снятии Аварии ее «принятие» аннулируется и при следующем факте Аварии ее «принятие» нужно будет производить заново.

Авария неисправности датчика не сохраняется в памяти прибора и после прерывания питания регистрируется заново.

#### ИСПОЛЬЗУЕМЫЕ ПАРАМЕТРЫ

Метка	Описание
<b>Ont</b>	Время активного состояния (Включен) реле Компрессора при работе в ШИМ режиме
<b>Oft</b>	Время пассивного состояния (выключен) реле Компрессора при работе в ШИМ режиме

## 8.3.2. АВАРИИ ПО ТЕМПЕРАТУРНЫМ ПРЕДЕЛАМ

### РАБОЧИЕ УСЛОВИЯ

Аварии по пределам исходно регистрируются по датчику **Pb1**. Температурные Аварийные пределы задаются параметрами **HAL** и **LAL**, а параметр **Att** определяет являются ли они Абсолютными значениями температуры или же отсчитываются от значения Рабочей точки и являются Относительными и изменяются вместе с изменением Рабочей точки.

- Если **Att = 0 Ab(solute)**, то температурные Аварийные пределы для датчиков 1/3 являются Абсолютными.
- Если **Att = 1 rE(lative)**, то температурные Аварийные пределы для датчиков 1/3 являются Относительными (отсчет от **SEt**).

**ПОМНИТЕ:** для Относительных пределов (**Att=1**), что бы не иметь Аварии в области рабочей точки, устанавливайте значение **LAL < 0** и значение **HAL < 0**.

### УСЛОВИЯ РЕГИСТРАЦИИ И СНЯТИЯ АВАРИЙ

Аварии по температурным пределам регистрируются, когда значение с датчика **Pb1** (исходные настройки) будет:

- Появление аварии по Верхнему порогу:  $\geq \text{HAL}$  при **Att=Ab(0)** или  $\geq (\text{SEt} + \text{HAL})$  при **Att=rE(1)**
- Появление аварии по Нижнему порогу:  $\leq \text{LAL}$  при **Att=Ab(0)** или  $\leq (\text{SEt} + \text{LAL})$  при **Att=rE(1)**

При **Att=Ab(0)** значения **HAL** и **LAL** учитывают знак, а при **Att=rE(1)** необходимо задавать **HAL > 0** и **LAL < 0**.

При возникновении одного из вышеупомянутых условий и отсутствии отсчета задержек регистрации этих аварий (см. параметры задержек аварий) регистрируется соответствующая Авария и включается и горит иконка Аварий, включается Зуммер (если есть и разрешен), включается реле Аварий (если есть).

Аварии по температурным пределам снимаются, когда значение с датчика **Pb1** (исходные настройки) будет:

- Снятие аварии по Верхнему порогу:  $\leq (\text{HAL} - \text{AFd})$  при **Att=Ab(0)** или  $\leq (\text{SEt} + \text{HAL} - \text{AFd})$  при **Att=rE(1)**
- Снятие аварии по Нижнему порогу:  $\geq (\text{LAL} + \text{AFd})$  при **Att=Ab(0)** или  $\geq (\text{SEt} + \text{LAL} + \text{AFd})$  при **Att=rE(1)**

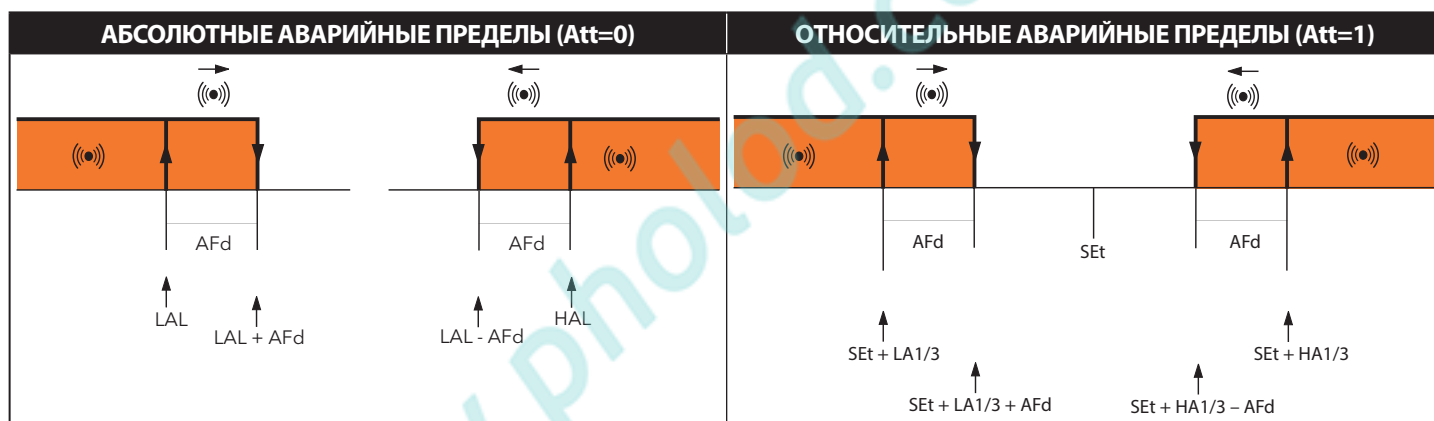

**ПОМНИТЕ:** • Во время цикла Разморозки и при открытой Двери Аварии по пределам НЕ регистрируются  
• Аварии по Температурным пределам НЕ влияют на работу Регуляторов.

### СИГНАЛИЗАЦИЯ

Код	Значение
HA1	Авария по Верхнему температурному пределу
LA1	Авария по Нижнему температурному пределу

### ПРИНЯТИЕ АВАРИЙ

При наличии Аварии имеется возможность ее принятия нажатием ЛЮБОЙ кнопки, после чего выключается Зуммер и реле Аварии (если такое имеется), а индикатор Аварии начинает мигать до момента снятия Аварии (метка Аварии сохраняется в меню Аварий).

При снятии Аварии ее «принятие» аннулируется и при следующем факте Аварии ее «принятие» нужно будет производить заново.

Аварии по температурным пределам НЕ сохраняется в памяти прибора и после прерывания питания регистрируются заново.

## АВАРИИ ПО ТЕМПЕРАТУРНЫМ ПРЕДЕЛАМ ПРИ ОТКРЫТИИ ДВЕРИ

- При **Art = 0** (регистрация аварий по температурным пределам при открытии двери Блокирована)
  1. Когда дверь открывается регистрация новых аварий по температурным пределам блокируется на все время открытой двери и время **ОАО** после ее закрытия (задержка для выхода на режим);
  2. Если имелись аварии по температурным пределам на момент открытия двери, о они остаются активными (сброса нет);
  3. Оставшиеся активными на момент открытия двери аварии по температурным пределам могут сняться при соответствующих температурных условиях (выход датчика из аварийной зоны).
- При **Art = 1** (регистрация аварий по температурным пределам при открытии двери Разрешена)
  1. Когда дверь открывается регистрация новых аварий по температурным пределам продолжается в обычном порядке все время открытой двери и отсчет задержки **ОАО** после ее закрытия не запускается (состояние двери на регистрацию аварий не влияет).
  2. Если имелись аварии по температурным пределам на момент открытия двери, о они продолжают оставаться активными.
  3. Оставшиеся активными на момент открытия двери как и зарегистрированные во время открытого состояния двери аварии по температурным пределам могут сняться при соответствующих температурных условиях (выход датчика из аварийной зоны).

## ИСПОЛЬЗУЕМЫЕ ПАРАМЕТРЫ

Метка	Описание
<b>Att</b>	тип задаваемых Аварийных температурных пределов (Абсолютные или Относительные)
<b>AFd</b>	дифференциал снятия Аварий по температурным пределам
<b>HAL</b>	Верхний аварийный предел температуры
<b>LAL</b>	Нижний аварийный предел температуры
<b>PAO</b>	Время игнорирования Аварий по температурным пределам от включения прибора
<b>dAO</b>	Время игнорирования Аварий по температурным пределам от окончания цикла Разморозки
<b>ОАО</b>	Время игнорирования Аварий по температурным пределам от момента закрытия двери
<b>tAO</b>	Задержка регистрации Аварии по температурным пределам после их нарушения
<b>Art</b>	Разрешение регистрации аварий по пределам при открытии двери

## 8.3.3. АВАРИЯ ЗАВЕРШЕНИЯ ЦИКЛА РАЗМОРОЗКИ ПО ВРЕМЕНИ

### РАБОЧИЕ УСЛОВИЯ

Авария выдается без каких бы то ни было задержек как только цикл Разморозки завершается не по достижению датчиками Испарителей порога завершения цикла, а по времени.

Система реагирует на эту Аварию следующим образом:

- Загорается и постоянно горит индикатор Аварий
- В папке Аварий **ALr** появляется метка аварии **Ad2**

Автоматический сброс Аварии происходит в момент запуска очередного цикла Разморозки.

Иконка аварий может быть погашена стандартной процедурой «принятия» Аварий, хотя сама авария будет оставаться активной вплоть до запуска очередного цикла Разморозки..

### СИГНАЛИЗАЦИЯ

Код	Значение
<b>Ad2</b>	Завершение цикла Разморозки по времени

## ИСПОЛЬЗУЕМЫЕ ПАРАМЕТРЫ

Метка	Описание
<b>dEt</b>	Максимальная продолжительность цикла Разморозки Испарителя 1
<b>dE2</b>	Максимальная продолжительность цикла Разморозки Испарителя 2
<b>dAt</b>	Разрешение регистрации аварии завершения Разморозки по времени

### 8.3.4. ВНЕШНЯЯ АВАРИЯ

#### РАБОЧИЕ УСЛОВИЯ

При активизации соответствующим образом настроенного цифрового входа по истечении задержки, задаваемой параметром **dAd**, выдается Внешняя авария, которая снимается при деактивации этого цифрового входа.

Прибор реагирует на эту Аварию следующим образом:

- загорается и горит постоянно иконка Аварий
- метка **EAL** вносится в папку Аварий **ALr**
- включается Зуммер (если имеется и разрешен) и реле Аварий (если имеется)
- блокируются нагрузки, если параметр **rLO** имеет значение, требующее этого.

При наличии Аварии имеется возможность ее принятия нажатием ЛЮБОЙ кнопки, после чего выключается Зуммер и реле Аварии (если такое имеется), а индикатор Аварии начинает мигать до момента снятия Аварии деактивацией соответствующего цифрового входа.

Блокируемые Внешней аварией нагрузки выбираются значением параметра **rLO**:

- **rLO = 0**: Внешняя авария НЕ блокирует ни одну из нагрузок;
- **rLO = 1**: Внешняя авария блокирует регуляторы Компрессора и Разморозки;
- **rLO = 2**: Внешняя авария блокирует регуляторы Компрессора, Разморозки и Вентилятора.

#### СИГНАЛИЗАЦИЯ

Код	Значение
<b>EAL</b>	Внешняя авария

#### ИСПОЛЬЗУЕМЫЕ ПАРАМЕТРЫ

Метка	Описание
<b>rLO</b>	выбор нагрузок, блокируемых при Внешней аварии

### 8.3.5. АВАРИЯ ДОЛГО ОТКРЫТОЙ ДВЕРИ

#### РАБОЧИЕ УСЛОВИЯ

Реле Двери подключается к Цифровому входу, запрограммированному для этого установкой параметра:

- **H11, H12, H13 = ± 4**

При активации этого Цифрового входа после отсчета задержки **tdO** регистрируется авария долго открытой Двери, для сигнализации о которой загорается иконка Аварий, включается Зуммер (если есть и разрешен), активизируется реле Аварий (если имеется) и метка **OPd** вносится в папку Аварий **ALr**.

Контроллер реагирует на Аварию следующим образом:

- загорается и горит непрерывно иконка Аварий
- метка **OPd** вносится в папку Аварий **ALr**
- включается Зуммер (если есть и разрешен), активизируется реле Аварий (если имеется)

При наличии Аварии имеется возможность ее принятия нажатием ЛЮБОЙ кнопки, после чего выключается Зуммер и реле Аварии (если такое имеется), а индикатор Аварии начинает мигать до момента снятия Аварии (метка Аварии сохраняется в меню Аварий).

Блокирование нагрузок при открытии Двери (при наличии и отсутствии аварии долго открытой Двери) выбирается значением параметра **dOd**. Он может принимать следующие значения:

- **dOd = 0**: нагрузки НЕ блокируются;
- **dOd = 1**: блокируется только Вентилятор;
- **dOd = 2**: блокируется только Компрессор;
- **dOd = 3**: блокируются и Вентилятор и Компрессор.

При аварии долго открытой Двери с блокированием Компрессора он тем не менее может быть перезапущен даже при остающейся открытой Двери, если параметр **dCO** настроен для этого (вместе с **dOA** и **PEA**).

## СИГНАЛИЗАЦИЯ

Код	Значение
OPd	Авария долго открытой Двери

## ИСПОЛЬЗУЕМЫЕ ПАРАМЕТРЫ

Метка	Описание
dOd	Digital input for switching off loads: <b>0</b> = disabled; <b>1</b> = disables the fans; <b>2</b> = disables the compressor; <b>3</b> = disables fans and compressor.
dCO	Compressor activation delay from acknowledgement
tdO	Open door disabling time

### 8.3.6. АВАРИИ РЕЛЕ ДАВЛЕНИЯ

#### РАБОЧИЕ УСЛОВИЯ

Реле давления подключается к настроенному Цифровому входу и может быть Общего, Низкого и Высокого давления.

**ПОМНИТЕ:** реакция на все три типа аварии аналогичны, а настройки однотипны.

При каждом срабатывании реле давления Компрессор и Вентилятор блокируются незамедлительно с регистрацией «Предупреждающей» аварии с индикацией о ней включением индикатора Аварии и включением метки со счетчиком в меню Аварий.

При деактивации реле давления Компрессор перезапускается и индикатор Аварии гаснет, но в паке Аварий метка со счетчиком аварий по реле давления за интервал времени, установленный параметром **PEi**, сохранится.

Как только число срабатываний реле за интервал времени **PEi** достигнет значения параметра **PEn** прибор выдаст Аварии с ручным сбросом и отображением метки на Основном дисплее: **PA** (Общее реле), **LPA** (Низкое давление) или **HPA** (Высокое давление).

При Аварии с Ручным сбросом Вентилятор, Разморозки и Компрессор блокируются, индикатор Аварии загорается, включается Зуммер (если есть и используется) и включается реле Аварий (если имеется).

При наличии Аварии с Ручным сбросом для ее снятия нужно снять и заново подать питание прибора или дать команду **rPA** (сброс аварий реле давления) из меню Функций.

**ПОМНИТЕ:** значение **PEn** задает предельное число срабатываний реле давления каждого из типов за интервал времени, задаваемый параметром **PEi**, до перехода на Ручной сброс и изменение поведения контроллера при переходе от аварий с Автоматическим сбросом на Аварии с Ручным сбросом.

При **PEn = 0** функция НЕ активна и прибор НЕ реагирует на срабатывание реле давления.

## СИГНАЛИЗАЦИЯ

Код	Значение
PA	Авария Общего реле давления
LPA	Авария реле Низкого давления
HPA	Авария реле Высокого давления

## ИСПОЛЬЗУЕМЫЕ ПАРАМЕТРЫ

Метка	Описание
PEn	Число аварий реле давления за время <b>PEi</b> до перехода на Ручной сброс. <b>0</b> = функция НЕ активна.
PEi	Интервал отсчета числа срабатываний реле давления до перехода на Ручной сброс.

### 8.3.7. КРИТИЧЕСКАЯ АВАРИЯ

#### РАБОЧИЕ УСЛОВИЯ

Критическая авария связана с соответствующим образом настроенным Цифровым входом:

- **H11, H12, H13 = ± 18**

По истечении отсчета задержки, задаваемой соответствующим параметром, регистрируется данная авария со снятием ее при деактивации этого Цифрового входа.

Реакция прибора на эту аварию будет следующей:

- иконка Аварий загорается и горит постоянно
- метка **PAn** вносится в меню Аварий
- включается Зуммер (если имеется и разрешен) и реле Аварий (если имеется)

#### СИГНАЛИЗАЦИЯ

Код	Значение
<b>PAn</b>	Критическая Авария

#### ИСПОЛЬЗУЕМЫЕ ПАРАМЕТРЫ

Метка	Описание
<b>dAd</b>	Задержка активизации Цифровых входов DI1 и DI 2
<b>di3</b>	Задержка активизации Цифрового входа DI3

### 8.3.8. АВАРИЯ УТЕЧКИ ХЛАДАГЕНТА

#### РАБОЧИЕ УСЛОВИЯ

Сигнал аварии Утечки Хладагента подается через соответственно настроенный Цифровой вход.

- **H11, H12, H13 = ± 21**

Эта авария регистрируется по истечении задержки активизации Цифрового входа и остается активной до последующей деактивации соответствующего Цифрового входа.

При регистрации Аварии Утечки Хладагента:

- Иконка Критической Аварии мигает
- Иконка Аварии горит непрерывно
- Подается прерывистый сигнал Зуммера (если таковой имеется)
- В меню Состояния в папке Аварий **AL** появляется метка **ALd**
- Включается реле Аварий (если такое имеется, т.е. сконфигурировано)

Нажатием ЛЮБОЙ кнопки можно ПРИНЯТЬ Аварию, при этом Зуммер и реле Аварии выключаются и меняется состояние Иконок Аварий:

- Иконка Аварии мигает
- Иконка Критической Аварии горит непрерывно

При одновременной регистрации аварий Утечки Хладагента и Критической система реагирует следующим образом:

- Иконка Критической Аварии горит непрерывно
- Иконка Аварии горит непрерывно
- Подается прерывистый сигнал Зуммера (если таковой имеется)
- В меню Состояния в папке Аварий **AL** появляются метки **ALd** и **Pan**

Пока Критическая Авария активна, то НЕТ возможности выключить Зуммер и реле Аварии нажатием любой кнопки клавиатуры.

---

## СИГНАЛИЗАЦИЯ

Код	Значение
<b>ALd</b>	Авария Утечки Хладагента

## ИСПОЛЬЗУЕМЫЕ ПАРАМЕТРЫ

Метка	Описание
<b>dAd</b>	Задержка активизации Цифровых входов DI1 и DI 2
<b>di3</b>	Задержка активизации Цифрового входа DI3

www.pholod.com.ua

## 9. ФУНКЦИИ И РЕСУРСЫ ПО ПРОТОКОЛУ MODBUS ДЛЯ MSK 554

ModBUS является клиентским/серверным протоколом для связи между приборами, объединенными в сеть.

ModBUS приборы общаются используя технологию Мастер-Слэйв, где только один прибор (Мастер) может отправлять сообщения. Остальные приборы (Слэйвы) отвечают возвращая Мастеру запрошенные данные или исполняя выданную Мастером команду.

Слэйв приборы - это подключенные в сеть с передающейся информацией устройства и отсылающие Мастеру результат обработки адресованных каждому из Слэйвов инструкций и команд.

Мастер прибор способен отправлять сообщения как отдельным Слэйв приборам, так и всем Слэйвам сети (сетевые команды), тогда как Слэйвы способны отвечать Мастеру только в индивидуальном порядке.

Используемый в продуктах Eliwell стандарт ModBUS протокола базируется на передаче данных с использованием RTU кода.

### 9.3.1. ФОРМАТ ДАННЫХ (RTU)

Модель кодирования использует определенную структуру передаваемого по сети сообщения и способ декодирования такой информации. Тип кодирования обычно выбирается специальными параметрами (скорость передачи, четность и т.д.); однако некоторые приборы поддерживают только определенную модель кодирования и при их использовании в сетях необходимо учитывать, что модель кодирования должна быть единой для всей сети с протоколом ModBUS.

Протокол с использованием двоичного RTU метода передает байт следующего содержания: **8 бит данных, без бита четности (настраивается), 2 стоповых бита.**

**ПОМНИТЕ: скорость передачи данных необходимо установить в значение 9600 baud.**

Настройка параметров прибора позволяет осуществлять его интегральное конфигурирование

Параметры можно менять следующими способами:

- с использование Клавиатуры прибора
- с использование Карточки копирования параметров
- отправкой команд по ModBUS протоколу конкретным приборам или всей сети при указании адреса 0.

### 9.3.2. СЕТЬ

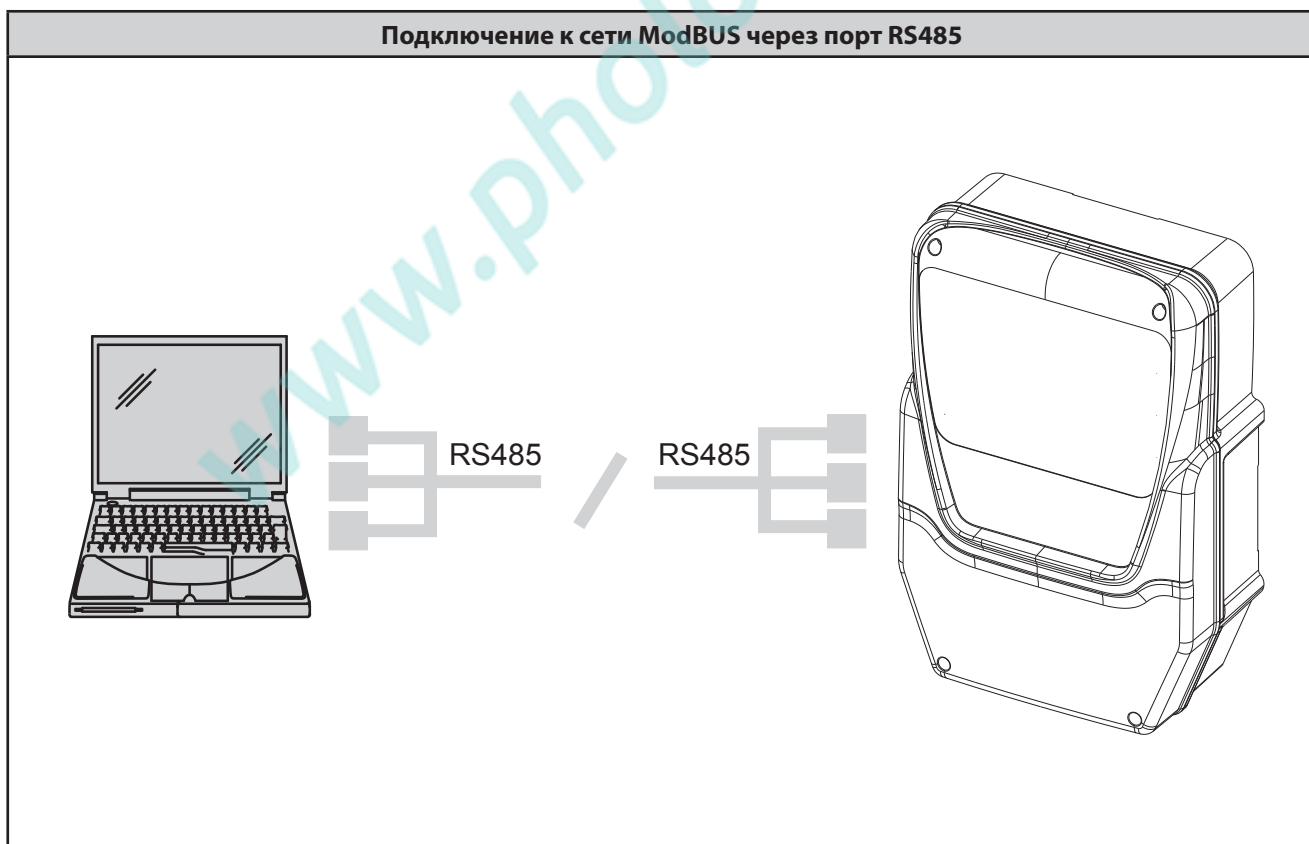



### 9.3.3. ДОСТУПНЫЕ ModBUS КОМАНДЫ И ОБЛАСТИ ДАННЫХ

Допустимо выполнение следующих команд:

ModBUS command	Command description								
<b>03</b> (hex 0x03)	Чтение 16 последовательных регистров со стороны Клиента.								
<b>04</b> (hex 0x04)	Чтение 1 отдельного регистра параметров.								
<b>16</b> (hex 0x10)	Запись 15 последовательных регистров со стороны Клиента.								
<b>22</b> (hex 0x16)	Запись 1 отдельного регистра параметров.								
<b>43</b> (hex 0x2B)	Чтение идентификатора (ID) прибора. Имеется возможность чтения следующих 3 полей: <table border="1" data-bbox="635 667 1439 1025"> <thead> <tr> <th>Код поля</th> <th>Описание поля</th> </tr> </thead> <tbody> <tr> <td><b>0</b></td> <td>Идентификатор производителя ("Invensys")</td> </tr> <tr> <td><b>1</b></td> <td>Модель прибора и оформления (конструктива) <b>формат: 00FB_0401</b> <b>PCH = 251</b> (FB шестнадцатеричное) <b>POLI = 1025</b> (0401 шестнадцатеричное)</td> </tr> <tr> <td><b>2</b></td> <td>Номер семейства (MSK 554)/версия прибора <b>формат: 022A_0259</b> <b>MSK = 554</b> (22A шестнадцатеричное) <b>REL = 0601</b> (259 шестнадцатеричное)</td> </tr> </tbody> </table>	Код поля	Описание поля	<b>0</b>	Идентификатор производителя ("Invensys")	<b>1</b>	Модель прибора и оформления (конструктива) <b>формат: 00FB_0401</b> <b>PCH = 251</b> (FB шестнадцатеричное) <b>POLI = 1025</b> (0401 шестнадцатеричное)	<b>2</b>	Номер семейства (MSK 554)/версия прибора <b>формат: 022A_0259</b> <b>MSK = 554</b> (22A шестнадцатеричное) <b>REL = 0601</b> (259 шестнадцатеричное)
Код поля	Описание поля								
<b>0</b>	Идентификатор производителя ("Invensys")								
<b>1</b>	Модель прибора и оформления (конструктива) <b>формат: 00FB_0401</b> <b>PCH = 251</b> (FB шестнадцатеричное) <b>POLI = 1025</b> (0401 шестнадцатеричное)								
<b>2</b>	Номер семейства (MSK 554)/версия прибора <b>формат: 022A_0259</b> <b>MSK = 554</b> (22A шестнадцатеричное) <b>REL = 0601</b> (259 шестнадцатеричное)								

#### Ограничение длины

Максимальная длина, отправляемого прибору сообщения	30 байтов
Максимальная длина, получаемого прибором сообщения	30 байтов

### 9.3.4. НАСТРОЙКА АДРЕСА

Последовательный TTL порт - который будем называть COM1 – может использоваться для настройки прибора изменением его параметров, контроля его состояния и переменных состояния с использованием протокола ModBUS.

Адрес прибора для сети с протоколом ModBUS задается параметром **Adr**.

Адрес 0 используется для отправки сетевых сообщений всем Слэйвам сети. Слэйвы не отвечают на сетевые сообщения. Параметры для настройки прибора для работы в сети ModBUS:

Параметр	Описание	Значения	Диапазон
<b>PtS</b>	Выбор протокола для порта COM1 (TTL)	d	t = Televis d = ModBUS
<b>Adr</b>	Адрес прибора для сети ModBUS	1	1 ... 250
<b>Pty</b>	Бит четности для протокола ModBUS	n	• n = NONE (нет) • E = EVEN (четн) • o = ODD (нечет)
<b>bAU</b>	Скорость обмена данными	96	• 96 = 9600 baud • 192 = 19200 baud • 384 = 38400 baud

**ПОМНИТЕ:** для обеспечения правильной работы прибора в сети после изменения этих параметров необходимо снять питание с прибора и подать его заново, что обеспечит вступление изменений в силу.

**ВАЖНО:** не забудьте установить **1 стоповый бит**.

### 9.3.5. ВИЗУАЛИЗАЦИЯ ПАРАМЕТРОВ И ИХ ЗНАЧЕНИЯ

#### ПОМНИТЕ:

- 1) Если не указано другое, то параметр всегда видим и доступен для изменения до тех пор пока оператор не изменил настройки по сети на собственные.
- 2) При изменении визуализации папки соответствующим образом изменяется и визуализация всех ее параметров.

### 9.3.6. ModBUS ТАБЛИЦЫ

Т следующие таблицы включают всю информацию, необходимую для чтения, записи и декодирования всех доступных ресурсов прибора.

Имеется 3 таблицы:

- «**ТАБЛИЦА ПАРАМЕТРОВ**» включает все параметры настройки прибора, которые хранятся в энергонезависимой памяти, включая их визуализацию
- «**ТАБЛИЦА ВИЗУАЛИЗАЦИИ ПАПКОК**» включает данные о визуализации папок параметров
- «**КЛИЕНТСКАЯ ТАБЛИЦА**» включает состояние всех входов и выходов, а так же аварий, находящихся в энергозависимой памяти прибора.

#### Описание колонок:

##### ПАПКА

Отображает метку папки, в которой содержится параметр.

##### МЕТКА

Отображает метку параметра, которая отображается на дисплее прибора при навигации по его меню.

##### АДРЕС ЗНАЧ. ПАРАМЕТРА

Целиком значение представляет собой адрес ModBUS регистра, который включает значение данного ресурса для его чтения из или записи в прибор. Значение после десятичной точки указывает на положение наиболее значимого бита данных в этом регистре; если такое значение не указано, то оно равно нулю. Эта информация указывается обязательно, когда регистр содержит несколько элементов значений, и, при необходимости, указываются еще и биты, которые реально содержат данные (рабочий объем данных указывается в колонке РАЗМЕР ДАННЫХ и его также необходимо принимать к сведению).

Регистр данных протокола ModBUS имеет размер одно СЛОВО (16 бит), а индекс положения, указываемый после десятичной точки может принимать значения от 0 (наименее значимый или младший бит -LSb-) до 15 (наиболее значимый или старший бит -MSb-).

Примеры (в двоичной форме с отображением наименее значимого или младшего бита крайним справа):

АДРЕС ЗНАЧ. ПАРАМЕТРА	РАЗМЕР ДАННЫХ	Значение	Содержание регистра	
8806	WORD/СЛОВО	1350	1350	(0000010101000110)
8806	БYTE/БАЙТ	70	1350	(00000101 <b>01000110</b> )
8806.8	БYTE/БАЙТ	5	1350	( <b>0000010101000110</b> )
8806.14	1 БИТ/БИТ	0	1350	(0000010101000110)
8806.7	4 БИТ/БИТА	10	1350	(00000 <b>10101000110</b> )

**ВАЖНО:** при наличии в регистре нескольких значений правильная процедура записи следующая:

- Прочитать текущее значение регистра
- Изменить биты, содержащие редактируемое значение
- Записать новое значение всего регистра

##### АДРЕС ВИЗУАЛ. ПАРАМЕТРА

Аналогично описанному выше. В данном случае адрес ModBUS регистра содержит информацию о визуализации значения параметра.

По умолчанию все значения визуализации имеют:

- Размер данных 2 бита
- Диапазон 0...3
- \*\*Визуализацию 3
- Ед.изм. число

##### \*\*Описание значений Визуализации

- значение 3 = параметр или папка видимы ВСЕГДА
- значение 2 = **уровень Инсталлятора**; эти параметры становятся видимыми после ввода пароля Инсталлятора (параметр **PS2**) (все параметры с визуализацией = 3 (видимы ВСЕГДА) или =1 (уровень Пользователя) видны и на уровне Инсталлятора)
- значение 1 = **уровень Пользователя**; эти параметры становятся видимыми после ввода пароля Пользователя (параметр **PS1**) (все параметры с визуализацией = 3 (видимы ВСЕГДА) видны и на уровне Пользователя)
- значение 0 = параметр или папка НЕВИДИМЫ в меню прибора

1. Параметры и/или папки со значением визуализации =1 или =2 становятся видимыми только после ввода правильного пароля доступа к ним с соблюдением приведенной далее процедуры
2. Параметры и/или папки со значением визуализации =3 видимы ВСЕГДА и без ввода пароля доступа, поэтому для работы с ними далее описанная процедура НЕ требуется.

Примеры (в двоичной форме с отображением наименее значимого или младшего бита крайним справа):

**Исходные значения визуализации:**

АДРЕС ВИЗУАЛ. ПАРАМЕТРА	РАЗМЕР ДАННЫХ	Значение	Содержание регистра	
49336.6	2 ВIT/БИТА	3	65535	------(000000001111111111111111)
49337	2 ВIT/БИТА	3	65535	(000000001111111111111111)
49337.2	2 ВIT/БИТА	3	65535	(000000001111111111111111)
49337.4	2 ВIT/БИТА	3	65535	(000000001111111111111111)
49337.6	2 ВIT/БИТА	3	65535	(000000001111111111111111)

**РЧт./Зап.**

Указывает на возможные операции с данным значением

- R / Чт. значение ресурса доступно только для чтения
- W /Зап значение ресурса доступно только для записи
- RW / ЧтЗап значение ресурса доступно и для чтения и для записи

**ОПИСАНИЕ**

Содержит описание параметра с меткой, указанной в колонке **МЕТКА**.

**РАЗМЕР ДАННЫХ**

Отображает размер данных ресурса в битах.

- WORD/СЛОВО = 16 bit/бит
- Byte/Байт = 8 bit/бит
- «n» bit/бит = 0...15 bit/бит по значению «n»

**КОНВ.**

Если указано «Y/Да», то значение необходимо конвертировать, поскольку ресурс имеет значение со знаком. В остальных случаях значения только положительные либо равны нулю.

Для выполнения Конвертации значения выполняется следующая процедура:

- для значений данных от 0 до 32.767 значение ресурса положительно и равно самому этому значению
- для значений данных от 32.768 до 65.535 значение ресурса отрицательно и определяется вычитанием значения - 65.536

**EXP**

**ТОЛЬКО ПРИ ИСПОЛЬЗОВАНИИ ПРОТОКОЛА MODBUS**

Если указано значение, то прочитанное и проконвертированное, при необходимости, значение колонок **ДИАПАЗОН** и **ИСХОДНОЕ** нужно умножить на 10 в соответствующей степени. Например, для **EXP=-1**, умножаем на 0,1, а для **EXP=-2**, умножаем на 0,01.

К результату применяется указанная в колонке **Ед.изм.** единица измерения.

Пример: Параметр **HSE** = 50.0. Для него в колонке **EXP** стоит значение **-1**.

- Значение, отображаемое на дисплее прибора и в программах ParamManager или DeviceManager равно 50.0.
- Считываемое по протоколу MODBUS значение регистра будет равно 500 --> 500\*0,1 = 50.0

**ДИАПАЗОН**

Описывает диапазон допустимых для данного ресурса (параметра) значений. Он может определяться конкретными величинами или метками других параметров.

**Ед.изм.**

Единицы измерения значений ресурсов, проконвертированных и перемноженных по правилам, соответствующим значениям колонок **КОНВ.** и **EXP**.

### 9.3.7. ТАБЛИЦА ПАРАМЕТРОВ И ИХ ВИЗУАЛИЗАЦИИ

**ПОМНИТЕ:** ModBUS команда чтения: 04 (0x04) и ModBUS команда записи: 22 (0x16)

ПАПКА	МЕТКА	АДРЕС ЗНАЧ. ПАРАМЕТРА	АДРЕС ВИЗУАЛ. ПАРАМЕТРА	Чт./Зап.	ОПИСАНИЕ	РАЗМЕР ДАННЫХ	КОНВ.	EXP	Единица измер.	ДИАПАЗОН
/	SEt	16386	49455	ЧтЗап	Рабочая точка температуры выключения компрессора	СЛОВО	Y		°C/°F	LSE...HSE
CPr	diF	16388	49455,2	ЧтЗап	Дифференциал включения компрессора	СЛОВО	Y	-1	°C/°F	0 ... 30.0
CPr	HSE	16390	49455,4	ЧтЗап	Максимально возможное значение Рабочей точки	СЛОВО	Y	-1	°C/°F	LSE ... HdL
CPr	LSE	16392	49455,6	ЧтЗап	Минимально возможное значение Рабочей точки	СЛОВО	Y	-1	°C/°F	LdL ... HSE
CPr	OSP	16394	49456	ЧтЗап	Смещение рабочей точки	СЛОВО	Y	-1	°C/°F	-30.0 ... 30.0
CPr	Cit	49235	49456,4	ЧтЗап	Минимальное время работы Компрессора до его включения	БАЙТ			мин	0 ... 255
CPr	CAt	49236	49456,6	ЧтЗап	Максимальное время работы Компрессора до его выключения	БАЙТ			мин	0 ... 255
CPr	Ont	49237	49457	ЧтЗап	Время работы Компрессора в ШИМ режиме	БАЙТ			мин	0 ... 255
CPr	OFt	49238	49457,2	ЧтЗап	Время паузы Компрессора в ШИМ режиме	БАЙТ			мин	0 ... 255
CPr	dOn	49239	49457,4	ЧтЗап	Задержка от запроса регулятора до включения компрессора	БАЙТ			сек	0 ... 255
CPr	dOF	49240	49457,6	ЧтЗап	Минимальная пауза в работе компрессора	БАЙТ			мин	0 ... 255
CPr	dbi	49241	49458	ЧтЗап	Минимальное время между двумя пусками компрессора	БАЙТ			мин	0 ... 255
CPr	Od0	49242	49458,2	ЧтЗап	Задержка активизации выходов прибора от его включения	БАЙТ			мин	0 ... 255
CPr	dSC	49243	49458,4	ЧтЗап	Задержка включения Компрессора 2 после Компрессора 1	БАЙТ			сек	0 ... 255
CPr	dCS	16396	49458,6	ЧтЗап	Рабочая точка на время цикла Глубокого охлаждения	СЛОВО	Y	-1	°C/°F	-58.0 ... 302.0
CPr	tdc	16398	49459	ЧтЗап	Продолжительность выполнения цикла Глубокого охлаждения	СЛОВО			мин	0 ... 600
CPr	dcc	49244	49459,2	ЧтЗап	Задержка Разморозки по окончании Глубокого охлаждения	БАЙТ			мин	0 ... 255
dEF	dtY	49245	49459,4	ЧтЗап	Тип режима Разморозки	БАЙТ			число	0...2
dEF	dit	49246	49459,6	ЧтЗап	Интервал между двумя циклами Разморозки	БАЙТ			час/ мин/ сек	0...255
dEF	dt1	49247	49460	ЧтЗап	Выбор единицы измерения интервала между Разморозками	БАЙТ			число	0/1/2
dEF	dt2	49248	49460,2	ЧтЗап	Выбор единицы измерения продолжительности Разморозки	БАЙТ			число	0/1/2
dEF	dCt	49249	49460,4	ЧтЗап	Выбор режима отсчета интервала между Разморозками	БАЙТ			число	0...3
dEF	dOH	49250	49460,6	ЧтЗап	Задержка запуска Разморозки от получения запроса регулятора	БАЙТ			мин	0...59
dEF	dEt	49251	49461	ЧтЗап	Длительность цикла разморозки Испарителя 1	БАЙТ			час/ мин/ сек	1...255
dEF	dSt	16400	49461,2	ЧтЗап	Температура завершения разморозки Испарителя 1	СЛОВО	Y	-1	°C/°F	-58.0...302.0
dEF	dS2	16402	49461,4	ЧтЗап	Температура завершения разморозки Испарителя 2	СЛОВО	Y	-1	°C/°F	-58.0...302.0
dEF	dE2	49252	49461,6	ЧтЗап	Длительность цикла разморозки Испарителя 2	БАЙТ			час/ мин/ сек	1...250
dEF	dPO	49253	49462	ЧтЗап	Разрешение запуска Разморозки при включении прибора	БАЙТ			флаг	0/1
dEF	tcd	16404	49462,2	ЧтЗап	Время работы/простоя Компрессора перед Разморозкой	СЛОВО	Y		мин	-31...31
dEF	Code	49254	49462,4	ЧтЗап	Время до начала Разморозки, при начале отсчета которого Компрессор уже не включается	БАЙТ			мин	0...60
dEF	dE1_h	49341		ЧтЗап	Час запуска цикла №1 по графику "Рабочих" дней	БАЙТ			час	0 ... 24
dEF	dE1_min	49340		ЧтЗап	Минуты запуска цикла №1 по графику "Рабочих" дней	БАЙТ			мин	0 ... 59
dEF	dE2_h	49343		ЧтЗап	Час запуска цикла №2 по графику "Рабочих" дней	БАЙТ			час	0 ... 24
dEF	dE2_min	49342		ЧтЗап	Минуты запуска цикла №2 по графику "Рабочих" дней	БАЙТ			мин	0 ... 59
dEF	dE3_h	49345		ЧтЗап	Час запуска цикла №3 по графику "Рабочих" дней	БАЙТ			час	0 ... 24
dEF	dE3_min	49344		ЧтЗап	Минуты запуска цикла №3 по графику "Рабочих" дней	БАЙТ			мин	0 ... 59
dEF	dE4_h	49347		ЧтЗап	Час запуска цикла №4 по графику "Рабочих" дней	БАЙТ			час	0 ... 24
dEF	dE4_min	49346		ЧтЗап	Минуты запуска цикла №4 по графику "Рабочих" дней	БАЙТ			мин	0 ... 59
dEF	dE5_h	49349		ЧтЗап	Час запуска цикла №5 по графику "Рабочих" дней	БАЙТ			час	0 ... 24
dEF	dE5_min	49348		ЧтЗап	Минуты запуска цикла №5 по графику "Рабочих" дней	БАЙТ			мин	0 ... 59
dEF	dE6_h	49351		ЧтЗап	Час запуска цикла №6 по графику "Рабочих" дней	БАЙТ			час	0 ... 24
dEF	dE6_min	49350		ЧтЗап	Минуты запуска цикла №6 по графику "Рабочих" дней	БАЙТ			мин	0 ... 59
dEF	dE7_h	49353		ЧтЗап	Час запуска цикла №7 по графику "Рабочих" дней	БАЙТ			час	0 ... 24
dEF	dE7_min	49352		ЧтЗап	Минуты запуска цикла №7 по графику "Рабочих" дней	БАЙТ			мин	0 ... 59
dEF	dE8_h	49355		ЧтЗап	Час запуска цикла №8 по графику "Рабочих" дней	БАЙТ			час	0 ... 24

ПАПКА	МЕТКА	АДРЕС ЗНАЧ. ПАРАМЕТРА	АДРЕС ВИЗУАЛ. ПАРАМЕТРА	Чт./Зап.	ОПИСАНИЕ	РАЗМЕР ДАННЫХ	КОНВ.	EXP	Единица измер.	ДИАПАЗОН
dEF	dE8_min	49354		Чт3ап	Минуты запуска цикла №8 по графику "Рабочих" дней	БАЙТ			мин	0 ... 59
dEF	F1_h	49357		Чт3ап	Час запуска цикла №1 по графику "Выходных" дней	БАЙТ			час	0 ... 24
dEF	F1_min	49356		Чт3ап	Минуты запуска цикла №1 по графику "Выходных" дней	БАЙТ			мин	0 ... 59
dEF	F2_h	49359		Чт3ап	Час запуска цикла №2 по графику "Выходных" дней	БАЙТ			час	0 ... 24
dEF	F2_min	49358		Чт3ап	Минуты запуска цикла №2 по графику "Выходных" дней	БАЙТ			мин	0 ... 59
dEF	F3_h	49361		Чт3ап	Час запуска цикла №3 по графику "Выходных" дней	БАЙТ			час	0 ... 24
dEF	F3_min	49360		Чт3ап	Минуты запуска цикла №3 по графику "Выходных" дней	БАЙТ			мин	0 ... 59
dEF	F4_h	49363		Чт3ап	Час запуска цикла №4 по графику "Выходных" дней	БАЙТ			час	0 ... 24
dEF	F4_min	49362		Чт3ап	Минуты запуска цикла №4 по графику "Выходных" дней	БАЙТ			мин	0 ... 59
dEF	F5_h	49365		Чт3ап	Час запуска цикла №5 по графику "Выходных" дней	БАЙТ			час	0 ... 24
dEF	F5_min	49364		Чт3ап	Минуты запуска цикла №5 по графику "Выходных" дней	БАЙТ			мин	0 ... 59
dEF	F6_h	49367		Чт3ап	Час запуска цикла №6 по графику "Выходных" дней	БАЙТ			час	0 ... 24
dEF	F6_min	49366		Чт3ап	Минуты запуска цикла №6 по графику "Выходных" дней	БАЙТ			мин	0 ... 59
dEF	F7_h	49369		Чт3ап	Час запуска цикла №7 по графику "Выходных" дней	БАЙТ			час	0 ... 24
dEF	F7_min	49368		Чт3ап	Минуты запуска цикла №7 по графику "Выходных" дней	БАЙТ			мин	0 ... 59
dEF	F8_h	49371		Чт3ап	Час запуска цикла №8 по графику "Выходных" дней	БАЙТ			час	0 ... 24
dEF	F8_min	49370		Чт3ап	Минуты запуска цикла №8 по графику "Выходных" дней	БАЙТ			мин	0 ... 59
FAn	FPt	49255	49463	Чт3ап	Режим задания значения параметра FSt	БАЙТ			флаг	0/1
FAn	FSt	16406	49463,2	Чт3ап	Температура остановки вентилятора испарителя	СЛОВО	Y	-1	°C/°F	-58.0...302.0
FAn	Fot	16408	49463,4	Чт3ап	Температура запуска Вентилятора испарителя	СЛОВО	Y	-1	°C/°F	-58.0...302.0
FAn	FAd	16410	49463,6	Чт3ап	Дифференциал включения вентилятора	СЛОВО		-1	°C/°F	0.1...25.0
FAn	Fdt	49256	49464	Чт3ап	Задержка запуска вентилятора испарителя после разморозки	БАЙТ			мин	0...255
FAn	dt	49257	49464,2	Чт3ап	Время дренажа теплообменника или время стекания капель	БАЙТ			мин	0...255
FAn	dFd	49258	49464,4	Чт3ап	Режим вентилятора испарителя во время разморозки	БАЙТ			флаг	0/1
FAn	FCO	49259	49464,6	Чт3ап	Выбор режима управления вентилятором испарителя	БАЙТ			число	0...4
FAn	FdC	49261	49465,2	Чт3ап	Задержка выключения Вентилятора после Компрессора	БАЙТ			мин	0...255
FAn	FOn	49262	49465,4	Чт3ап	Время работы Вентилятора при его работе в режиме ШИМ	БАЙТ			мин	0...255
FAn	FOF	49263	49465,6	Чт3ап	Время работы Вентилятора при его работе в режиме ШИМ	БАЙТ			мин	0...255
FAn	SCF	16412	49466	Чт3ап	Рабочая точка управления Вентилятором Конденсатора	СЛОВО		-1	°C/°F	-50.0...150.0
FAn	dCF	16414	49466,2	Чт3ап	Дифференциал включения Вентилятора Конденсатора	СЛОВО		-1	°C/°F	-30.0...30.0
FAn	tCF	49264	49466,4	Чт3ап	Задержка Вентилятора Конденсатора после Разморозки	БАЙТ			мин	0..59
FAn	dCd	49265	49466,6	Чт3ап	Блокирование Вентилятора Конденсатора при Разморозке	БАЙТ			флаг	0/1
AL	Att	49266	49467	Чт3ап	Режим задания значений параметров HAL и LAL	БАЙТ			флаг	0/1
AL	Afd	16416	49467,2	Чт3ап	Дифференциал снятия аварий по температурным пределам	СЛОВО		-1	°C/°F	0.1...50.0
AL	HAL	16418	49467,4	Чт3ап	Верхний аварийный порог температуры	СЛОВО	Y	-1	°C/°F	LA1...302.0
AL	LAL	16420	49467,6	Чт3ап	Нижний аварийный порог температуры	СЛОВО	Y	-1	°C/°F	-58.0...HA1
AL	PAO	49267	49468	Чт3ап	Задержка аварий по температурным пределам от включения	БАЙТ			час	0...10
AL	dAO	16422	49468,2	Чт3ап	Задержка аварий по температурным пределам от Разморозки	СЛОВО			мин	0...255
AL	OA0	49268	49468,4	Чт3ап	Задержка аварий по температурным пределам от закр. Двери	БАЙТ			час	0...10
AL	td0	49269	49468,6	Чт3ап	Задержка выдачи аварии долго открытой двери	БАЙТ			мин	0...255
AL	tA0	49270	49469	Чт3ап	Задержка выдачи аварий по пределам после их нарушения	БАЙТ			мин	0...255
AL	dAt	49271	49469,2	Чт3ап	Разрешение аварии завершения Разморозки по времени	БАЙТ			флаг	0/1
AL	rLO	49272	49469,4	Чт3ап	Блокирование нагрузок при Внешней аварии	БАЙТ			число	0/1/2
AL	AOP	49273	49469,6	Чт3ап	Полярность реле сигнализации Аварий	БАЙТ			флаг	0/1
AL	PbA	49275	49470,2	Чт3ап	Выбор датчиков для аварий по пределам (датчик 1 и/или 3)	БАЙТ			число	0 ... 3
AL	SA3	16424	49470,4	Чт3ап	Отдельный предел Температурной аварии по датчику Pb3	СЛОВО	Y	-1	°C/°F	-50.0 ... 150.0
AL	dA3	16426	49470,6	Чт3ап	Дифференциал снятия аварии по Отдельному пределу для Pb3	СЛОВО	Y	-1	°C/°F	-30.0 ... 30.0
AL	tA3	49276	49471	Чт3ап	Задержка регистрации аварии по Отдельному пределу для Pb3	БАЙТ			мин	0 ... 59
AL	ArE	49277	49471,2	Чт3ап	Разрешение реле Аварии при авариях по датчику Pb3	БАЙТ			число	0/1/2
AL	Art	16655	49491,4	Чт3ап	Разрешение аварий по пределам при открытой двери	БАЙТ			число	0/1
Lit	dSd	49278	49471,4	Чт3ап	Связь между реле двери и реле управления Светом	БАЙТ			флаг	0/1
Lit	dLt	49279	49471,6	Чт3ап	Задержка выключения реле Света после закрытия реле Двери	БАЙТ			мин	0...31
Lit	OFL	49280	49472	Чт3ап	Немедленное выключение Света Функциональной кнопкой	БАЙТ			флаг	0/1



ПАПКА	МЕТКА	АДРЕС ЗНАЧ. ПАРАМЕТРА	АДРЕС ВИЗУАЛ. ПАРАМЕТРА	Чт./Зап.	ОПИСАНИЕ	РАЗМЕР ДАННЫХ	КОНВ.	EXP	Единица измер.	ДИАПАЗОН
Lit	d0d	49281	49472,2	ЧтЗап	Блокирование нагрузок при активизации реле Двери	БАЙТ			число	0...3
Lit	dAd	49282	49472,4	ЧтЗап	Задержка принятия сигнала от Цифровых входов DI1, DI2.	БАЙТ			мин	0...255
Lit	di3	49283	49472,6	ЧтЗап	Задержка принятия сигнала от Цифрового входа DI3.	БАЙТ			мин	0...255
Lit	d0A	49285	49473,2	ЧтЗап	Реакция на активизацию Цифровых входов, по PEA ≠ 0	БАЙТ			число	0...5
Lit	PEA	49286	49473,4	ЧтЗап	Выбор Цифровых входов, для действий по d0A	БАЙТ			число	0...3
Lit	dCO	49287	49473,6	ЧтЗап	Задержка активизации/блокирования Компрессора Цифр. вх.	БАЙТ			мин	0...255
Lit	dOC	49260	49465	ЧтЗап	Задержка выключения Компрессора от запроса	БАЙТ			мин	0...255
Lit	dFO	49288	49474	ЧтЗап	Задержка активизации/блокирования Вентилятора Цифр. вх.	БАЙТ			мин	0...255
Lit	PEn	49334	49474,2	ЧтЗап	Число аварий реле Давления до перехода на Ручной сброс	БАЙТ			число	0...15
Lit	PEi	49335	49474,4	ЧтЗап	Интервал счета числа срабатываний реле давления до PEn	БАЙТ			мин	1...99
Lit	O1i	16658	49487,2	ЧтЗап	Задержка принятия сигнала от Цифрового входа DI1	БАЙТ			мин	0...250
Lit	O2i	16659	49487,3	ЧтЗап	Задержка принятия сигнала от Цифрового входа DI2	БАЙТ			мин	0...250
nAd	d0_E0	49372	--	ЧтЗап	Функция, запускаемая с началом События в ВОСКРЕСЕНЬЕ	БАЙТ			число	0 ... 8
nAd	d0_E1_h	49397	--	ЧтЗап	Час времени запуска События в ВОСКРЕСЕНЬЕ	БАЙТ			час	0 ... 23
nAd	d0_E1_m	49396	--	ЧтЗап	Минуты времени запуска События в ВОСКРЕСЕНЬЕ	БАЙТ			мин	0 ... 59
nAd	d0_E2	49380	--	ЧтЗап	Продолжительность в часах События в ВОСКРЕСЕНЬЕ	БАЙТ			час	0 ... 72
nAd	d0_E3	49388	--	ЧтЗап	Выбор графика запуска Разморозки в ВОСКРЕСЕНЬЕ	БАЙТ			флаг	0 ... 1
nAd	d1_E0	49373	--	ЧтЗап	Функция, запускаемая с началом События в ПОНЕДЕЛЬНИК	БАЙТ			число	0 ... 8
nAd	d1_E1_h	49399	--	ЧтЗап	Час времени запуска События в ПОНЕДЕЛЬНИК	БАЙТ			час	0 ... 23
nAd	d1_E1_m	49398	--	ЧтЗап	Минуты времени запуска События в ПОНЕДЕЛЬНИК	БАЙТ			мин	0 ... 59
nAd	d1_E2	49381	--	ЧтЗап	Продолжительность в часах События в ПОНЕДЕЛЬНИК	БАЙТ			час	0 ... 72
nAd	d1_E3	49389	--	ЧтЗап	Выбор графика запуска Разморозки в ПОНЕДЕЛЬНИК	БАЙТ			флаг	0 ... 1
nAd	d2_E0	49374	--	ЧтЗап	Функция, запускаемая с началом События во ВТОРНИК	БАЙТ			число	0 ... 8
nAd	d2_E1_h	49401	--	ЧтЗап	Час времени запуска События в ВТОРНИК.	БАЙТ			час	0 ... 23
nAd	d2_E1_m	49400	--	ЧтЗап	Минуты времени запуска События во ВТОРНИК	БАЙТ			мин	0 ... 59
nAd	d2_E2	49382	--	ЧтЗап	Продолжительность в часах События во ВТОРНИК	БАЙТ			час	0 ... 72
nAd	d3_E3	49390	--	ЧтЗап	Выбор графика запуска Разморозки во ВТОРНИК	БАЙТ			флаг	0 ... 1
nAd	d3_E0	49375	--	ЧтЗап	Функция, запускаемая с началом События в СРЕДУ	БАЙТ			число	0 ... 8
nAd	d3_E1_h	49403	--	ЧтЗап	Час времени запуска События в СРЕДУ	БАЙТ			час	0 ... 23
nAd	d3_E1_m	49402	--	ЧтЗап	Минуты времени запуска События в СРЕДУ	БАЙТ			мин	0 ... 59
nAd	d3_E2	49383	--	ЧтЗап	Продолжительность в часах События в СРЕДУ	БАЙТ			час	0 ... 72
nAd	d3_E3	49391	--	ЧтЗап	Выбор графика запуска Разморозки в СРЕДУ	БАЙТ			флаг	0 ... 1
nAd	d4_E0	49376	--	ЧтЗап	Функция, запускаемая с началом События в ЧЕТВЕРГ	БАЙТ			число	0 ... 8
nAd	d4_E1_h	49405	--	ЧтЗап	Час времени запуска События в ЧЕТВЕРГ	БАЙТ			час	0 ... 23
nAd	d4_E1_m	49404	--	ЧтЗап	Минуты времени запуска События в ЧЕТВЕРГ	БАЙТ			мин	0 ... 59
nAd	d4_E2	49384	--	ЧтЗап	Продолжительность в часах События в ЧЕТВЕРГ	БАЙТ			час	0 ... 72
nAd	d4_E3	49392	--	ЧтЗап	Выбор графика запуска Разморозки ЧЕТВЕРГ	БАЙТ			флаг	0 ... 1
nAd	d5_E0	49377	--	ЧтЗап	Функция, запускаемая с началом События в ПЯТНИЦУ	БАЙТ			число	0 ... 8
nAd	d5_E1_h	49407	--	ЧтЗап	Час времени запуска События в ПЯТНИЦУ	БАЙТ			час	0 ... 23
nAd	d5_E1_m	49406	--	ЧтЗап	Минуты времени запуска События в ПЯТНИЦУ	БАЙТ			мин	0 ... 59
nAd	d5_E2	49385	--	ЧтЗап	Продолжительность в часах События в ПЯТНИЦУ	БАЙТ			час	0 ... 72
nAd	d5_E3	49393	--	ЧтЗап	Выбор графика запуска Разморозки в ПЯТНИЦУ	БАЙТ			флаг	0 ... 1
nAd	d6_E0	49378	--	ЧтЗап	Функция, запускаемая с началом События в СУББОТУ	БАЙТ			число	0 ... 8
nAd	d6_E1_h	49409	--	ЧтЗап	Час времени запуска События в СУББОТУ	БАЙТ			час	0 ... 23
nAd	d6_E1_m	49408	--	ЧтЗап	Минуты времени запуска События в СУББОТУ	БАЙТ			мин	0 ... 59
nAd	d6_E2	49386	--	ЧтЗап	Продолжительность в часах События в СУББОТУ	БАЙТ			час	0 ... 72
nAd	d6_E3	49394	--	ЧтЗап	Выбор графика запуска Разморозки СУББОТУ	БАЙТ			флаг	0 ... 1
nAd	d7_E0	49379	--	ЧтЗап	Функция, запускаемая с началом События КАЖДЫЙ ДЕНЬ	БАЙТ			число	0 ... 8
nAd	d7_E1_h	49411	--	ЧтЗап	Час времени запуска События КАЖДЫЙ ДЕНЬ	БАЙТ			час	0 ... 23
nAd	d7_E1_m	49410	--	ЧтЗап	Минуты времени запуска События КАЖДЫЙ ДЕНЬ	БАЙТ			мин	0 ... 59
nAd	d7_E2	49387	--	ЧтЗап	Продолжительность в часах События КАЖДЫЙ ДЕНЬ	БАЙТ			час	0 ... 72
nAd	d7_E3	49395	--	ЧтЗап	Выбор графика запуска Разморозки КАЖДЫЙ ДЕНЬ (значение этого параметра игнорируется)	БАЙТ			флаг	0 ... 1
Add	PtS	49289	49474,6	ЧтЗап	Выбор протокола связи (0: Televis; 1: ModBUS)	БАЙТ			флаг	0/1

ПАПКА	МЕТКА	АДРЕС ЗНАЧ. ПАРАМЕТРА	АДРЕС ВИЗУАЛ. ПАРАМЕТРА	Чт./Зап.	ОПИСАНИЕ	РАЗМЕР ДАННЫХ	КОНВ.	EXP	Единица измер.	ДИАПАЗОН
Add	dEA	49290	49475	Чт3ап	Номер адреса: младший разряд адреса прибора для Televis	БАЙТ			число	0...14
Add	FAA	49291	49475,2	Чт3ап	Семейство адреса: старший разряд адреса прибора для Televis	БАЙТ			число	0...14
Add	Adr	49422	49453,6	Чт3ап	Сетевой адреса прибора для протокола ModBUS	БАЙТ			число	1...255
Add	Pty	49292	49475,4	Чт3ап	Четность данных для протокола ModBUS	БАЙТ			число	0/1/2
Add	Pty	49293	49475,6	Чт3ап	Число стоповых бит данных для протокола ModBUS	БАЙТ			число	0/1
Add	bAU	49421	49454	Чт3ап	Выбор скорости обмена данными	БАЙТ			число	0/1/2
diS	LOC	49294	49476	Чт3ап	Блокировка изменения Рабочей точк	БАЙТ			флаг	0/1
diS	PS1	16428	49476,2	Чт3ап	Пароль уровня 1	СЛОВО			число	0...999
diS	PS2	16430	49476,4	Чт3ап	Пароль уровня 2	СЛОВО			число	0...999
diS	PS3	16432	49476,6	Чт3ап	Пароль уровня 3	СЛОВО			число	0...999
diS	ndt	49295	49477	Чт3ап	Индикация десятичной точки при отображении значений	БАЙТ			флаг	0/1
diS	CA1	16434	49477,2	Чт3ап	Смещение/Калибровка к значению с датчика Pb1	СЛОВО	Y		°C/°F	-30.0...30.0
diS	CA2	16436	49477,4	Чт3ап	Смещение/Калибровка к значению с датчика Pb2	СЛОВО	Y		°C/°F	-30.0...30.0
diS	CA3	16438	49477,6	Чт3ап	Смещение/Калибровка к значению с датчика Pb3	СЛОВО	Y		°C/°F	-30.0...30.0
diS	CA	49296	49478	Чт3ап	Выбор использования калибровок значений датчиков	БАЙТ			число	0/1/2
diS	LdL	16440	49478,2	Чт3ап	Минимальное отображаемое на дисплее значение	СЛОВО	Y		°C/°F	-58.0...HdL
diS	HdL	16442	49478,4	Чт3ап	Максимальное отображаемое на дисплее значение	СЛОВО	Y		°C/°F	LdL...302
diS	ddL	49297	49478,6	Чт3ап	Режим дисплея при Разморозке	БАЙТ			число	0/1/2
diS	Ldd	49298	49479	Чт3ап	Максимальное время режима индикации для Разморозки	БАЙТ			мин	0...255
diS	dro	49299	49479,2	Чт3ап	Выбор единицы измерения температуры. (0=°C, 1=°F)	БАЙТ			флаг	0/1
diS	ddd	49300	49479,4	Чт3ап	Выбор значения, отображаемого на верхней строке дисплея	БАЙТ			число	0/1/2
diS	dd2	49420	49491,2	Чт3ап	Выбор значения, отображаемого на нижней строке дисплея	БАЙТ			флаг	0/1
НАС	SHi	16444	49479,6	Чт3ап	Верхний порог температурной "Мгновенной" НАССР аварии	СЛОВО	Y	-1	°C/°F	SHH ... 150.0
НАС	SLi	16446	49480	Чт3ап	Нижний порог температурной "Мгновенной" НАССР аварии	СЛОВО	Y	-1	°C/°F	-50.0 ... SLH
НАС	SHH	16448	49480,2	Чт3ап	Верхний порог температурной "Задержанной" НАССР аварии	СЛОВО	Y	-1	°C/°F	SLH ... 150.0
НАС	SLH	16450	49480,4	Чт3ап	Нижний порог температурной "Задержанной" НАССР аварии	СЛОВО	Y	-1	°C/°F	50.0 ... SHH
НАС	drA	49301	49480,6	Чт3ап	Задержка регистрации "Задержанной" НАССР аварии	БАЙТ			мин	0 ... 99
НАС	drH	49302	49481	Чт3ап	Время между автоматической очисткой журнала НАССР	БАЙТ			час	0 ... 255
НАС	H50	49303	49481,2	Чт3ап	Разрешение регистрации аварий НАССР и выбор реакции на них	БАЙТ			число	0/1/2
НАС	H51	49304	49481,4	Чт3ап	Время приостанавливания аварий НАССР по команде	БАЙТ			мин	0 ... 255
НАС	H52	49305	49481,6	Чт3ап	Выбор датчика для регистрации аварий НАССР	БАЙТ			флаг	1/3
CnF	H00	49306	49482	Чт3ап	Выбор типа температурных датчиков Pb1-2-3 (1=NTC, 0=PTC)	БАЙТ			флаг	0/1
CnF	H01	49307	49482,2	Чт3ап	Разрешение использования цикла Глубокого охлаждения	БАЙТ			флаг	0/1
CnF	H02	49308	49482,4	Чт3ап	Время удержания кнопок для запуска Функции	БАЙТ			сек	0 ... 15
CnF	H06	49309	49482,6	Чт3ап	Разрешение управления реле AUX/СВЕТ в режиме Ожидания	БАЙТ	Y		флаг	0/1
CnF	H08	49310	49483	Чт3ап	Состояние дисплея и регуляторов в режиме Ожидания	БАЙТ			число	0 ... 3
CnF	H11	16452	49483,2	Чт3ап	Назначение и полярность Цифрового входа D.1.1	БАЙТ	Y		число	-21 ... 21
CnF	H12	16454	49483,4	Чт3ап	Назначение и полярность Цифрового входа D.1.2	БАЙТ	Y		число	-21 ... 21
CnF	H13	16456	49483,6	Чт3ап	Назначение и полярность Цифрового входа D.1.3	БАЙТ	Y		число	-21 ... 21
CnF	H21	49311	49484,2	Чт3ап	Назначение цифрового выхода (реле) 1	БАЙТ			число	0...13
CnF	H22	49312	49484,4	Чт3ап	Назначение цифрового выхода (реле) 2	БАЙТ			число	0...13
CnF	H23	49313	49484,6	Чт3ап	Назначение цифрового выхода (реле) 3	БАЙТ			число	0...13
CnF	H24	49314	49485	Чт3ап	Назначение цифрового выхода (реле) 4	БАЙТ			число	0...13
CnF	H25	49315	49485,2	Чт3ап	Назначение цифрового выхода (реле) 5	БАЙТ			число	0...13
CnF	H28	49318	49486	Чт3ап	Разрешение работы Зуммера	БАЙТ			флаг	0/1
CnF	H32	49320	49486,4	Чт3ап	Назначение Функциональной кнопки ВНИЗ	БАЙТ			число	0...15
CnF	H33	49321	49486,6	Чт3ап	Назначение Функциональной кнопки ESC	БАЙТ			число	0...15
CnF	H34	49322	49487	Чт3ап	Назначение Функциональной кнопки Вкл./Выкл.	БАЙТ			число	0...15
CnF	H35	49323	49487,2	Чт3ап	Назначение Функциональной кнопки СВЕТ	БАЙТ			число	0...15
CnF	H41	49327	49488,2	Чт3ап	Наличие датчика Охлаждаемого объема Pb1	СЛОВО			флаг	0/1
CnF	H42	49328	49488,4	Чт3ап	Наличие датчика Испарителя (1) Pb2	СЛОВО			флаг	0/1
CnF	H43	49329	49488,6	Чт3ап	Наличие датчика Pb3	СЛОВО			флаг	n, y, 2EP, 3-1

ПАПКА	МЕТКА	АДРЕС ЗНАЧ. ПАРАМЕТРА	АДРЕС ВИЗУАЛ. ПАРАМЕТРА	Чт./Зап.	ОПИСАНИЕ	РАЗМЕР ДАННЫХ	КОНВ.	EXP	Единица измер.	ДИАПАЗОН
CnF	H44	49330	49489	ЧтЗап	Рабочая точка дифференциального термостата по Pb3-Pb1.	СЛОВО			флаг	0...255
CnF	H45	49331	49489,2	ЧтЗап	Условие запуска Разморозки с двумя Испарителями	СЛОВО			флаг	0...2
CnF	H48	49332	49489,4	ЧтЗап	Использование часов реального времени RTC	СЛОВО			флаг	0/1
CnF	H60	49333	49489,6	Чт	Выбор одного из предустановленных поднаборов параметров (выбор Вектора или Поднабора параметров)	СЛОВО			число	0...8
CnF	rEL	---	---	Чт	Версия программы	СЛОВО			число	0...3
CnF	tAb	---	---	Чт	Код таблицы параметров	СЛОВО			число	0...3
FrH	H0n	49336	49490,4	ЧтЗап	Время работы Рамочного нагревателя в ШИМ цикле	БАЙТ			мин	0...255
FrH	H0F	49337	49490,6	ЧтЗап	Время паузы Рамочного нагревателя в ШИМ цикле	БАЙТ			мин	0...255
FrH	dt3	49338	49491	ЧтЗап	Выбор единицы изменения параметров H0n и H0F	БАЙТ			число	0/1/2
FPr	UL	--	--	--	Выгрузка, т.е. передача параметров из Прибора на Карточку копирования	2 БИТА			число	0...3
FPr	dL	--	--	--	Загрузка, т.е. передача параметров из Карточки копирования в Прибор	2 БИТА			число	0...3
FPr	Fr	--	--	--	Форматирование Карточки копирования с уничтожением всех данных на ней	2 БИТА			число	0...3

### 9.3.8. ТАБЛИЦА ВЕКТОРОВ ПАРАМЕТРОВ И ИХ ВИЗУАЛИЗАЦИИ (по H60)

МЕТКА	АДРЕС ЗНАЧ. ПАРАМЕТРА	АДРЕС ВИЗУАЛ. ПАРАМЕТРА	Чт./Зап.	ОПИСАНИЕ	РАЗМЕР ДАННЫХ	Ед.изм.	ДИАПАЗОН
V0-SEt	16752	--	ЧтЗап	Рабочая точка терморегулятора Компрессора	СЛОВО	°C/°F	LSE ... HSE
V0-diF	16754	--	ЧтЗап	Дифференциал включения Компрессора	СЛОВО	°C/°F	0.1 ... 30.0
V0-LSE	16756	--	ЧтЗап	Минимальное значение Рабочей точки терморегулятора Компрессора	СЛОВО	°C/°F	LSE ... HdL
V0-HSE	16758	--	ЧтЗап	Минимальное значение Рабочей точки терморегулятора Компрессора	СЛОВО	°C/°F	LdL ... HSE
V0-dSt	16760	--	ЧтЗап	Температура завершения цикла Разморозки Испарителя (1)	СЛОВО	°C/°F	-58.0 ... 302.0
V0-FSt	16762	--	ЧтЗап	Температура остановки Вентилятора Испарителя	СЛОВО	°C/°F	-50.0 ... 150.0
V0-dtY	49532	--	ЧтЗап	Тип выполнения цикла Разморозки	БАЙТ	число	0/1/2
V0-dit	49533	--	ЧтЗап	Интервал между запусками двух последовательных циклов Разморозки	БАЙТ	мин	0 ... 255
V0-dCt	49534	--	ЧтЗап	Выбор режима отсчета интервала между Разморозками	БАЙТ	число	0 ... 3
V0-dOH	49535	--	ЧтЗап	Задержка запуска цикла Разморозки после запроса на ее запуск	БАЙТ	мин	0 ... 59
V0-dEt	49536	--	ЧтЗап	Максимальная продолжительность цикла Разморозки	БАЙТ	час/ мин/ сек	1 ... 255
V0-Fdt	49537	--	ЧтЗап	Задержка запуска Вентилятора Испарителя по окончании цикла Разморозки	БАЙТ	мин	0 ... 255
V0-dt	49538	--	ЧтЗап	Продолжительность фазы Дренажа или стекания капель	БАЙТ	мин	0 ... 255
V0-dPO	49539	--	ЧтЗап	Разрешение запуска цикла Разморозки с включением контроллера	БАЙТ	флаг	0/1
V0-ddL	49540	--	ЧтЗап	Режим индикации Основного дисплея во время цикла Разморозки	БАЙТ	число	0/1/2
V0-dFd	49541	--	ЧтЗап	Режим работы Вентилятора Испарителя во время цикла Разморозки	БАЙТ	флаг	0/1
V1-SEt	16774	--	ЧтЗап	Рабочая точка терморегулятора Компрессора	СЛОВО	°C/°F	LSE ... HSE
V1-diF	16776	--	ЧтЗап	Дифференциал включения Компрессора	СЛОВО	°C/°F	0.1 ... 30.0
V1-LSE	16778	--	ЧтЗап	Минимальное значение Рабочей точки терморегулятора Компрессора	СЛОВО	°C/°F	LSE ... HdL
V1-HSE	16780	--	ЧтЗап	Минимальное значение Рабочей точки терморегулятора Компрессора	СЛОВО	°C/°F	LdL ... HSE
V1-dSt	16782	--	ЧтЗап	Температура завершения цикла Разморозки Испарителя (1)	СЛОВО	°C/°F	-58.0 ... 302.0
V1-FSt	16784	--	ЧтЗап	Температура остановки Вентилятора Испарителя	СЛОВО	°C/°F	-50.0 ... 150.0
V1-dtY	49554	--	ЧтЗап	Тип выполнения цикла Разморозки	БАЙТ	число	0/1/2
V1-dit	49555	--	ЧтЗап	Интервал между запусками двух последовательных циклов Разморозки	БАЙТ	мин	0 ... 255
V1-dCt	49556	--	ЧтЗап	Выбор режима отсчета интервала между Разморозками	БАЙТ	число	0 ... 3
V1-dOH	49557	--	ЧтЗап	Задержка запуска цикла Разморозки после запроса на ее запуск	БАЙТ	мин	0 ... 59
V1-dEt	49558	--	ЧтЗап	Максимальная продолжительность цикла Разморозки	БАЙТ	час/ мин/ сек	1 ... 255
V1-Fdt	49559	--	ЧтЗап	Задержка запуска Вентилятора Испарителя по окончании цикла Разморозки	БАЙТ	мин	0 ... 255
V1-dt	49560	--	ЧтЗап	Продолжительность фазы Дренажа или стекания капель	БАЙТ	мин	0 ... 255
V1-dPO	49561	--	ЧтЗап	Разрешение запуска цикла Разморозки с включением контроллера	БАЙТ	флаг	0/1
V1-ddL	49562	--	ЧтЗап	Режим индикации Основного дисплея во время цикла Разморозки	БАЙТ	число	0/1/2



V1-dFd	49563	--	ЧтЗан	Режим работы Вентилятора Испарителя во время цикла Разморозки	БАЙТ	флаг	0/1
V2-SEt	16796	--	ЧтЗан	Рабочая точка терморегулятора Компрессора	СЛОВО	°C/°F	LSE ... HSE
V2-diF	16798	--	ЧтЗан	Дифференциал включения Компрессора	СЛОВО	°C/°F	0.1 ... 30.0
V2-LSE	16800	--	ЧтЗан	Минимальное значение Рабочей точки терморегулятора Компрессора	СЛОВО	°C/°F	LSE ... HdL
V2-HSE	16802	--	ЧтЗан	Минимальное значение Рабочей точки терморегулятора Компрессора	СЛОВО	°C/°F	LdL ... HSE
V2-dSt	16804	--	ЧтЗан	Температура завершения цикла Разморозки Испарителя (1)	СЛОВО	°C/°F	-58.0 ... 302.0
V2-FSt	16806	--	ЧтЗан	Температура остановки Вентилятора Испарителя	СЛОВО	°C/°F	-50.0 ... 150.0
V2-dtY	49576	--	ЧтЗан	Тип выполнения цикла Разморозки	БАЙТ	число	0/1/2
V2-dit	49577	--	ЧтЗан	Интервал между запусками двух последовательных циклов Разморозки	БАЙТ	мин	0 ... 255
V2-dCt	49578	--	ЧтЗан	Выбор режима отсчета интервала между Разморозками	БАЙТ	число	0 ... 3
V2-dOH	49579	--	ЧтЗан	Задержка запуска цикла Разморозки после запроса на ее запуск	БАЙТ	мин	0 ... 59
V2-dEt	49580	--	ЧтЗан	Максимальная продолжительность цикла Разморозки	БАЙТ	час/ мин/ сек	1 ... 255
V2-Fdt	49581	--	ЧтЗан	Задержка запуска Вентилятора Испарителя по окончании цикла Разморозки	БАЙТ	мин	0 ... 255
V2-dt	49582	--	ЧтЗан	Продолжительность фазы Дренажа или стекания капель	БАЙТ	мин	0 ... 255
V2-dPO	49583	--	ЧтЗан	Разрешение запуска цикла Разморозки с включением контроллера	БАЙТ	флаг	0/1
V2-ddL	49584	--	ЧтЗан	Режим индикации Основного дисплея во время цикла Разморозки	БАЙТ	число	0/1/2
V2-dFd	49585	--	ЧтЗан	Режим работы Вентилятора Испарителя во время цикла Разморозки	БАЙТ	флаг	0/1
V3-SEt	16818	--	ЧтЗан	Рабочая точка терморегулятора Компрессора	СЛОВО	°C/°F	LSE ... HSE
V3-diF	16820	--	ЧтЗан	Дифференциал включения Компрессора	СЛОВО	°C/°F	0.1 ... 30.0
V3-LSE	16822	--	ЧтЗан	Минимальное значение Рабочей точки терморегулятора Компрессора	СЛОВО	°C/°F	LSE ... HdL
V3-HSE	16824	--	ЧтЗан	Минимальное значение Рабочей точки терморегулятора Компрессора	СЛОВО	°C/°F	LdL ... HSE
V3-dSt	16826	--	ЧтЗан	Температура завершения цикла Разморозки Испарителя (1)	СЛОВО	°C/°F	-58.0 ... 302.0
V3-FSt	16828	--	ЧтЗан	Температура остановки Вентилятора Испарителя	СЛОВО	°C/°F	-50.0 ... 150.0
V3-dtY	49598	--	ЧтЗан	Тип выполнения цикла Разморозки	БАЙТ	число	0/1/2
V3-dit	49599	--	ЧтЗан	Интервал между запусками двух последовательных циклов Разморозки	БАЙТ	мин	0 ... 255
V3-dCt	49600	--	ЧтЗан	Выбор режима отсчета интервала между Разморозками	БАЙТ	число	0 ... 3
V3-dOH	49601	--	ЧтЗан	Задержка запуска цикла Разморозки после запроса на ее запуск	БАЙТ	мин	0 ... 59
V3-dEt	49602	--	ЧтЗан	Максимальная продолжительность цикла Разморозки	БАЙТ	час/ мин/ сек	1 ... 255
V3-Fdt	49603	--	ЧтЗан	Задержка запуска Вентилятора Испарителя по окончании цикла Разморозки	БАЙТ	мин	0 ... 255
V3-dt	49604	--	ЧтЗан	Продолжительность фазы Дренажа или стекания капель	БАЙТ	мин	0 ... 255
V3-dPO	49605	--	ЧтЗан	Разрешение запуска цикла Разморозки с включением контроллера	БАЙТ	флаг	0/1
V3-ddL	49606	--	ЧтЗан	Режим индикации Основного дисплея во время цикла Разморозки	БАЙТ	число	0/1/2
V3-dFd	49607	--	ЧтЗан	Режим работы Вентилятора Испарителя во время цикла Разморозки	БАЙТ	флаг	0/1
V4-SEt	16840	--	ЧтЗан	Рабочая точка терморегулятора Компрессора	СЛОВО	°C/°F	LSE ... HSE
V4-diF	16842	--	ЧтЗан	Дифференциал включения Компрессора	СЛОВО	°C/°F	0.1 ... 30.0
V4-LSE	16844	--	ЧтЗан	Минимальное значение Рабочей точки терморегулятора Компрессора	СЛОВО	°C/°F	LSE ... HdL
V4-HSE	16846	--	ЧтЗан	Минимальное значение Рабочей точки терморегулятора Компрессора	СЛОВО	°C/°F	LdL ... HSE
V4-dSt	16848	--	ЧтЗан	Температура завершения цикла Разморозки Испарителя (1)	СЛОВО	°C/°F	-58.0 ... 302.0
V4-FSt	16850	--	ЧтЗан	Температура остановки Вентилятора Испарителя	СЛОВО	°C/°F	-50.0 ... 150.0
V4-dtY	49620	--	ЧтЗан	Тип выполнения цикла Разморозки	БАЙТ	число	0/1/2
V4-dit	49621	--	ЧтЗан	Интервал между запусками двух последовательных циклов Разморозки	БАЙТ	мин	0 ... 255
V4-dCt	49622	--	ЧтЗан	Выбор режима отсчета интервала между Разморозками	БАЙТ	число	0 ... 3
V4-dOH	49623	--	ЧтЗан	Задержка запуска цикла Разморозки после запроса на ее запуск	БАЙТ	мин	0 ... 59
V4-dEt	49624	--	ЧтЗан	Максимальная продолжительность цикла Разморозки	БАЙТ	час/ мин/ сек	1 ... 255
V4-Fdt	49625	--	ЧтЗан	Задержка запуска Вентилятора Испарителя по окончании цикла Разморозки	БАЙТ	мин	0 ... 255
V4-dt	49626	--	ЧтЗан	Продолжительность фазы Дренажа или стекания капель	БАЙТ	мин	0 ... 255
V4-dPO	49627	--	ЧтЗан	Разрешение запуска цикла Разморозки с включением контроллера	БАЙТ	флаг	0/1
V4-ddL	49628	--	ЧтЗан	Режим индикации Основного дисплея во время цикла Разморозки	БАЙТ	число	0/1/2
V4-dFd	49629	--	ЧтЗан	Режим работы Вентилятора Испарителя во время цикла Разморозки	БАЙТ	флаг	0/1
V5-SEt	16862	--	ЧтЗан	Рабочая точка терморегулятора Компрессора	СЛОВО	°C/°F	LSE ... HSE
V5-diF	16864	--	ЧтЗан	Дифференциал включения Компрессора	СЛОВО	°C/°F	0.1 ... 30.0
V5-LSE	16866	--	ЧтЗан	Минимальное значение Рабочей точки терморегулятора Компрессора	СЛОВО	°C/°F	LSE ... HdL
V5-HSE	16868	--	ЧтЗан	Минимальное значение Рабочей точки терморегулятора Компрессора	СЛОВО	°C/°F	LdL ... HSE

V5-dSt	16870	--	ЧтЗап	Температура завершения цикла Разморозки Испарителя (1)	СЛОВО	°C/°F	-58.0 ... 302.0
V5-FSt	16872	--	ЧтЗап	Температура остановки Вентилятора Испарителя	СЛОВО	°C/°F	-50.0 ... 150.0
V5-dtY	49642	--	ЧтЗап	Тип выполнения цикла Разморозки	БАЙТ	число	0/1/2
V5-dit	49643	--	ЧтЗап	Интервал между запусками двух последовательных циклов Разморозки	БАЙТ	мин	0 ... 255
V5-dCt	49644	--	ЧтЗап	Выбор режима отсчета интервала между Разморозками	БАЙТ	число	0 ... 3
V5-dOH	49645	--	ЧтЗап	Задержка запуска цикла Разморозки после запроса на ее запуск	БАЙТ	мин	0 ... 59
V5-dEt	49646	--	ЧтЗап	Максимальная продолжительность цикла Разморозки	БАЙТ	час/ мин/ сек	1 ... 255
V5-Fdt	49647	--	ЧтЗап	Задержка запуска Вентилятора Испарителя по окончании цикла Разморозки	БАЙТ	мин	0 ... 255
V5-dt	49648	--	ЧтЗап	Продолжительность фазы Дренажа или стекания капель	БАЙТ	мин	0 ... 255
V5-dPO	49649	--	ЧтЗап	Разрешение запуска цикла Разморозки с включением контроллера	БАЙТ	флаг	0/1
V5-ddL	49650	--	ЧтЗап	Режим индикации Основного дисплея во время цикла Разморозки	БАЙТ	число	0/1/2
V5-dFd	49651	--	ЧтЗап	Режим работы Вентилятора Испарителя во время цикла Разморозки	БАЙТ	флаг	0/1

### 9.3.9. ТАБЛИЦА ВИЗУАЛИЗАЦИИ ПАПЕК

МЕТКА	АДРЕС ВИЗУАЛИЗ. ПАПКИ	Чт./Зап.	ОПИСАНИЕ	РАЗМЕР ДАННЫХ	ДИАПАЗОН	Ед.изм.
vis_CPr	49450	Чт/Зап	Визуализация папки CPr	2 бита	0 ... 3	число
vis_dEF	49450,2	Чт/Зап	Визуализация папки dEF	2 бита	0 ... 3	число
vis_FAn	49450,6	Чт/Зап	Визуализация папки FAn	2 бита	0 ... 3	число
vis_ALr	49451	Чт/Зап	Визуализация папки ALr	2 бита	0 ... 3	число
vis_Lit	49451,2	Чт/Зап	Визуализация папки Lit	2 бита	0 ... 3	число
vis_nAd	49450,4	Чт/Зап	Визуализация папки nAd	2 бита	0 ... 3	число
vis_Add	49451,4	Чт/Зап	Визуализация папки Add	2 бита	0 ... 3	число
vis_diS	49451,6	Чт/Зап	Визуализация папки diS	2 бита	0 ... 3	число
vis_HAC	49452	Чт/Зап	Визуализация папки HAC	2 бита	0 ... 3	число
vis_CnF	49452,2	Чт/Зап	Визуализация папки CnF	2 бита	0 ... 3	число
vis_FrH	49452,4	Чт/Зап	Визуализация папки FrH	2 бита	0 ... 3	число
vis_FPr	49452,6	Чт/Зап	Визуализация папки FPr	2 бита	0 ... 3	число

### 9.3.10. КЛИЕНТСКАЯ ТАБЛИЦА

**ПОМНИТЕ:** команда ModBUS чтения: 03 (0x03) и команда ModBUS записи: 16 (0x10)

МЕТКА	АДРЕС РЕСУРСА	Чт./Зап.	ОПИСАНИЕ	РАЗМЕР ДАННЫХ	ДИАПАЗОН	Ед.изм.
<b>СОСТОЯНИЯ СИСТЕМЫ (только чтение)</b>						
AI1	337	Чт.	Аналоговый вход (индикация) 1	СЛОВО	-58.0 ... 302.0	°C/°F
AI2	339	Чт.	Аналоговый вход (индикация) 2	СЛОВО	-58.0 ... 302.0	°C/°F
AI3	341	Чт.	Аналоговый вход (индикация) 3	СЛОВО	-58.0 ... 302.0	°C/°F
ValSondeReg[0]	345	Чт.	Аналоговый вход (регулятор) 1	СЛОВО	-58.0 ... 302.0	°C/°F
ValSondeReg[1]	347	Чт.	Аналоговый вход (регулятор) 2	СЛОВО	-58.0 ... 302.0	°C/°F
ValSondeReg[2]	349	Чт.	Аналоговый вход (регулятор) 3	СЛОВО	-58.0 ... 302.0	°C/°F
DI1	33130,4	Чт.	Цифровой вход 1	1 БИТ	0 ... 1	флаг
DI2	33130,3	Чт.	Цифровой вход 2	1 БИТ	0 ... 1	флаг
DI3	33130,2	Чт.	Цифровой вход 3	1 БИТ	0 ... 1	флаг
DI4	33130,1	Чт.	Цифровой вход 4	1 БИТ	0 ... 1	флаг
HA1	33085,5	Чт.	Авария по Верхнему порогу датчика 1	1 БИТ	0 ... 1	флаг
LA1	33085,6	Чт.	Авария по Нижнему порогу датчика 1	1 БИТ	0 ... 1	флаг
HA3	33085	Чт.	Авария по Верхнему порогу датчика 3	1 БИТ	0 ... 1	флаг
LA3	33085,3	Чт.	Авария по Нижнему порогу датчика 3	1 БИТ	0 ... 1	флаг
EAL	33085,4	Чт.	Внешняя авария	1 БИТ	0 ... 1	флаг
PA	33084,7	Чт.	Авария Общего реле давления	1 БИТ	0 ... 1	флаг
OPd	33085,7	Чт.	Авария долго открытой Двери	1 БИТ	0 ... 1	флаг

МЕТКА	АДРЕС РЕСУРСА	Чт./Зап.	ОПИСАНИЕ	РАЗМЕР ДАННЫХ	ДИАПАЗОН	Ед.изм.
Pan	33084,1	Чт.	Критическая авария	1 БИТ	0 ... 1	флаг
LPA	33084,2	Чт.	Авария реле Низкого давления	1 БИТ	0 ... 1	флаг
HPA	33084,3	Чт.	Авария реле Высокого давления	1 БИТ	0 ... 1	флаг
E10	33084,6	Чт.	Авария неисправности / сброса часов	1 БИТ	0 ... 1	флаг
Ad2	33160	Чт.	Авария завершения Разморозки по времени	1 БИТ	0 ... 1	флаг
Prr	33099,2	Чт.	Авария включения регулятора Преднагрева	1 БИТ	0 ... 1	флаг
E1	33085,1	Чт.	Неисправность Аналогового входа 1	1 БИТ	0 ... 1	флаг
E2	33085,2	Чт.	Неисправность Аналогового входа 2	1 БИТ	0 ... 1	флаг
ALd	33084,4	Чт.	Авария утечки хладагента.	1 БИТ	0 ... 1	флаг
E3	33084,5	Чт.	Неисправность Аналогового входа 3	1 БИТ	0 ... 1	флаг
НАССР	33163,2	Чт.	Регистрация НАССР аварий	1 БИТ	0 ... 1	флаг
OnOff	33089,1	Чт.	Состояние прибора (Включен/выключен)	1 БИТ	0 ... 1	флаг
dEF_1	33092,4	Чт.	Состояние Разморозки Испарителя 1	1 БИТА	0 ... 1	флаг
dEF_2	33100,2	Чт.	Состояние Разморозки Испарителя	1 БИТА	0 ... 1	флаг
OSP	33089	Чт.	Состояние режима Экономии	1 БИТ	0 ... 1	флаг
AUX	33089,4	Чт.	Состояние Дополнительного выхода AUX	1 БИТ	0 ... 1	флаг
FrameH	33101,6	Чт.	Состояние Рамочного нагревателя	1 БИТ	0 ... 1	флаг
LIGHT	33089,2	Чт.	Состояние Света	1 БИТ	0 ... 1	флаг
Manutenzione	33090,4	Чт.	Состояние режима Обслуживания	1 БИТ	0 ... 1	флаг
COMP1	33092,3	Чт.	Состояние Компрессора 1	1 БИТ	0 ... 1	флаг
COMP2	33099,4	Чт.	Состояние Компрессора 2	1 БИТ	0 ... 1	флаг
FAN_EVAP	33094,7	Чт.	Состояние Вентилятора Испарителя	1 БИТ	0 ... 1	флаг
FAN COND	33102,7	Чт.	Состояние Вентилятора Конденсатора	1 БИТ	0 ... 1	флаг
DOOR	33096,3	Чт.	Состояние реле Двери	1 БИТ	0 ... 1	флаг
Alarm	33097,5	Чт.	Состояние (Наличие) активных Аварий	1 БИТ	0 ... 1	флаг
Deep Cooling	33102,5	Чт.	Состояние режима Глубокого охлаждения	1 БИТ	0 ... 1	флаг
Pump Down	33102,4	Чт.	Состояние режима Откачки	1 БИТ	0 ... 1	флаг
<b>ДОСТУПНЫЕ УДАЛЕННЫЕ КОМАНДЫ (запись значения 1)</b>						
LIGHT_ON	33057		Команда Включения Света	1 БИТ	0 ... 1	num
LIGHT_OFF	33057,1		Команда выключения Света	1 БИТ	0 ... 1	num
OSP_ON	33057,2		Команда Включения режима Экономии	1 БИТ	0 ... 1	num
OSP_OFF	33057,3		Команда выключения режима Экономии	1 БИТ	0 ... 1	num
AUX_ON	33057,4		Команда Включения реле Дополнительной нагрузки AUX	1 БИТ	0 ... 1	num
AUX_OFF	33057,5		Команда выключения реле Дополнительной нагрузки AUX	1 БИТ	0 ... 1	num
ON	33057,6		Команда Включения режима Ожидания	1 БИТ	0 ... 1	num
OFF	33057,7		Команда выключения режима Ожидания	1 БИТ	0 ... 1	num
SILENT	33058		Команда удаленного Принятия Аварий (выключение Зуммера и реле Аварий)	1 БИТ	0 ... 1	num
DEF	33058,1		Команда запуска Ручного режима Разморозки	1 БИТ	0 ... 1	num
NIGHTDAY_OFF	33058,5		Команда блокирования смены режимов День и Ночь	1 БИТ	0 ... 1	num
NIGHTDAY_ON	33058,6		Команда разрешения смены режимов День и Ночь	1 БИТ	0 ... 1	num
LOCK_KBD	33059		Команда блокирования клавиатуры	1 БИТ	0 ... 1	num
UNLOCK_KBD	33059,1		Команда разблокирования клавиатуры	1 БИТ	0 ... 1	num
RST_HACCP	33059,2		Команда сброса НАССР аварий	1 БИТ	0 ... 1	num
RST_PRESS	33059,3		Команда сброса аварий по реле давления (с Ручным сбросом)	1 БИТ	0 ... 1	num
FRAMEHEATER_ON	33059,4		Команда Включения регулятора Рамочного нагревателя	1 БИТ	0 ... 1	num
FRAMEHEATER_OFF	33059,5		Команда выключения регулятора Рамочного нагревателя	1 БИТ	0 ... 1	num
HACCP_OFF	33059,6		Команда блокирования регистрации НАССР аварии	1 БИТ	0 ... 1	num
HACCP_ON	33059,7		Команда разрешения регистрации НАССР аварии	1 БИТ	0 ... 1	num
DEEP_COOL	33060		Команда запуска цикла Глубокого Охлаждения	1 БИТ	0 ... 1	num

## 10. ДОПОЛНИТЕЛЬНЫЕ ФУНКЦИИ - НОЧЬ И ДЕНЬ

Запуск событий и циклом можно запрограммировать с помощью алгоритма НОЧЬ и ДЕНЬ. Соответствующие параметры расположены в папке **nAd** / подпапках **d0...d6, d7/Ed**.

**ПОМНИТЕ:** не путайте параметры подпапок **E0 ... E3** с кодами аварий неисправностей датчиков **E1 ... E3**.

**ПОМНИТЕ:** будьте внимательны при установке **E0 = 3** (режим ожидания). Вы потеряете доступ к прибору на время продолжительности этого события, задаваемого параметром **E2**.

### 10.1. РАБОТА АЛГОРИТМА НОЧЬ И ДЕНЬ

Для каждого дня недели задается свое событие и для него же выбирается график циклов Разморозки.

Для каждого из дней недели с Воскресенья по Субботу в соответствующих подпапках **d0 ... d6** Вы можете задать:

- время начала События (**E1**, в формате час:минуты или HH:mm)
- продолжительность События (**E2**)
- тип Функции, запускаемой при наступлении События (**E0**)
- тип расписания Разморозки, применяемого в этот день (**E3**, график «Рабочих» дней задается параметрами **dE1..dE8**, а график «Выходных» дней задается параметрами **F1...F8**).

Для каждого из дней недели можно устанавливать различные значения параметров **E0 ... E3**.

Время наступления События (перехода в режим НОЧЬ или режим Экономии в наиболее частом случае) задается параметром **E1**. Продолжительность определяется значением параметра **E2**. Сама функция задается через **E0** и это может быть:

- Смещение Рабочей точки терморегулятора Компрессора.
- Выключение Света.
- Включение реле Дополнительной нагрузки AUX.
- Перевод прибора в режим Ожидания.

Отдельным параметром **E3** Вы решаете производить ли Разморозку по графику «Рабочих» дней (**E3 = 0**), или использовать график «Выходных» дней (**E3 = 1**).

#### Ежедневно выполняющееся Событие

Используя те же параметры **E0 ... E3** в подпапке **Ed/d7** Вы можете запрограммировать Событие, которое будет выполняться ЕЖЕДНЕВНО в дополнение к запрограммированному на КАЖДЫЙ ОТДЕЛЬНЫЙ день. При этом важно помнить, что для ежедневного События выбор графика Разморозки игнорируется, т.е. значение параметра **E3** в подпапке **Ed/d7** в расчет не принимается т.к. график Разморозки выбран значением **E3** каждого из дней недели ПЕРСОНАЛЬНО (**d0 ... d6**).

**ВНИМАНИЕ:** Помните, что значение параметра **E3** подпапки Ежедневного События **Ed/d7** в расчет НЕ принимается.

События для Отдельных дней недели и Ежедневное Событие имеют РАВНЫЕ приоритеты.

Дни недели соответствуют приведенным ниже подпапкам параметров папки **nAd**:

Аналогично отображаются и индикаторы:

Подпапка параметров	День недели (название)	День недели (номер по порядку)
<b>d0</b>	Воскресенье	день 1
<b>d1</b>	Понедельник	день 2
<b>d2</b>	Вторник	день 3
<b>d3</b>	Среда	день 4
<b>d4</b>	Четверг	день 5
<b>d5</b>	Пятница	день 6
<b>d6</b>	Суббота	день 7
<b>d7</b>	Ежедневное Событие (все дни недели)	Ежедневное Событие (все дни недели)

## 10.2. РАБОТА С ГРУППОВОЙ РАЗМОРОЗКОЙ

Если **E0** не равно нулю (0), то значение параметров графика «Рабочих» дней **dE1...dE8** меняется с:

- Графика Разморозки для всех дней недели (смотри Автоматическая Разморозка с часами RTC)

на:

- Графика Разморозки для дней, определенных значениями **E3** как «Рабочие».

Параметры задания графика Разморозок для «Рабочих» дней **dE1...dE8** дополняются параметрами задания графика Разморозок для «Выходных» дней **F1...F8**.

Обе группы параметров предназначены для запуска цикла Разморозки в заданные моменты времени.

Таким образом для каждого Конкретного дня недели в подпапках **d0...d6** можно задать:

- **E3 = 0**, чтоб в этот день недели Разморозка запускалась по графику «Рабочих», т.е. в моменты времени **dE1...dE8**.
- **E3 = 1**, чтоб в этот день недели Разморозка запускалась по графику «Выходных», т.е. в моменты времени **F1...F8**.

Например.

Допустим, что Вы сделали следующие настройки:

- 3 запуска Разморозки по «Рабочим» дням (для дней не очень интенсивной загрузкой установки)
  - 2 утра (F1=> h02'00)
  - 10 утра (F2=> h10'00)
  - 6 вечера (F3=> h18'00)
- 4 запуска Разморозки по «Выходным» дням (для дней с более интенсивной загрузкой установки)
  - 5 утра (dE1=> h05'00)
  - 11 утра (dE2=> h11'00)
  - 5 вечера (dE3=> h17'00)
  - 11 вечера (dE4=> h23'00)

Если обозначить как «Выходные» Воскресенье и Понедельник, то необходимо сделать следующие настройки:

- d0 / E3 = 1 (Воскресенье = «Выходной» день)
- d1 / E3 = 1 (Понедельник = «Выходной» день)
- d2 / E3 = 0 (Вторник = «Рабочий» день)
- d3 / E3 = 0 (Среда = «Рабочий» день)
- d4 / E3 = 0 (Четверг = «Рабочий» день)
- d5 / E3 = 0 (Пятница = «Рабочий» день)
- d6 / E3 = 0 (Суббота = «Рабочий» день)

## 10.3. РЕЖИМЫ НОЧЬ И ДЕНЬ ПРИ ПРЕРЫВАНИИ ПИТАНИЯ

• Если происходит прерывание питания при выполнении функции смены режимов Ночь и День, то после восстановления питания:









- если прерывание произошло во время определенного События, то прибор восстановит это состояние вплоть до момента завершения События в запрограммированное время.
- если прерывание произошло по окончании предыдущего События, но до наступления следующего, то он вернется к работе в состоянии неактивированных Событий.
- если прерывание произошло по окончании предыдущего События, но во время прерывания должно было запуститься следующее, то он запустится как с отсутствующими Событиями, но затем активизирует Событие, отсчет длительности которого в данный момент активен.

• Ручной запуск Функций (Функциональной кнопкой или Цифровым входом) имеет приоритет над функциями, запущенными алгоритмом Ночь и День, но только до наступления следующего События (даже если оно отключает или активизирует измененные вручную функции) при условии непрерывного наличия питания прибора.

- Если же ручной запуск Функции изменил ее состояние, установленное алгоритмом Ночь и День и произошло прерывание питания, то при восстановлении питания прибора:
  - в период действия того же события алгоритма Ночь и День, то прибор вернется к состоянию функции, установленному вручную не меняя его до окончания действия текущего События.
  - после события алгоритма Ночь и День, то прибор вернется к состоянию функции, установленному вручную.
  - после текущего события алгоритма Ночь и День, но во время действия следующего, то прибор будет работать в режиме функций, затребованном запущенным за время отсутствия питания Событием алгоритма Ночь и День сохраняя его до окончания времени События.



## 10.4. ДОСТУП К ПАПКЕ НОЧЬ И ДЕНЬ

Индикация	Описание
	<p>Удерживайте нажатой кнопку <b>SET</b> не менее 3 секунд</p>
	<p>Появится метка уровня Пользователя <b>USr</b>            Кнопками <b>Вверх/Вниз</b> перейдите на метку уровня            Инсталлятора <b>InS</b>            Коротко нажмите кнопку <b>SET</b></p>
	<p>Кнопками <b>Вверх/Вниз</b> перейдите на метку папки <b>nAd</b></p>
	<p>Коротко нажмите кнопку <b>SET</b>            для открытия содержимого папки</p>
	<p>Появится метка d0 первого дня (Воскресенье)            Кнопками <b>Вверх/Вниз</b> перейдите на метку других дней  <b>d1...d6</b> и Ежедневного события <b>d7</b>            Коротко нажмите кнопку <b>SET</b> для доступа к параметрам            выбранной подпапки</p>
	<p>Появится метка первого из параметров <b>E0</b>            Коротко нажмите кнопку <b>SET</b> для его изменения            Метка <b>E0</b> начнет мигать</p>
	<p>Кнопками <b>Вверх/Вниз</b> установите желаемое значение            Коротко нажмите кнопку <b>SET</b> для его подтверждения            Кнопками <b>Вверх/Вниз</b> перейдите на метку <b>E1</b> или другого            параметра и измените его аналогичным образом</p>
	<p>После изменения всех нужных параметров            несколько раз коротко нажмите кнопку <b>ESC</b>            (или удерживайте ее нажатой)            для возврата к режиму Основного дисплея</p> <p>ПОМНИТЕ: при изменении параметра <b>E1</b>            индикатор часов будет включен.            Изменение времени начала События аналогично            процедуре установки времени часов            (смотри раздел Интерфейс Пользователя)</p>

## 11. ДОПОЛНИТЕЛЬНЫЕ ФУНКЦИИ - НАССР

---

Для соответствия минимальным требованиям протокола НАССР имеется набор специальных параметров. Данные параметры можно просматривать и изменять в папке **НАС**:

### **Аварии по протоколу НАССР (папка с меткой «НАС»)**

Разрешение регистрации аварий по протоколу НАССР дается заданием параметра **H50≠0**.

**ВАЖНО! СНИМИТЕ ПИТАНИЕ ПРИБОРА И ПОДАЙТЕ ЗАНОВО ПОСЛЕ ИЗМЕНЕНИЯ ЗНАЧЕНИЯ ПАРАМЕТРА H50.**

Регистрация аварий по протоколу НАССР запускается при каждом выполнении функции очистки их журнала - смотри раздел Очистки журнала НАССР аварий.

Данные параметры определяют порядок регистрации «Немедленных» и «Задержанных» НАССР аварий по датчику Pb1 или Pb3 (так же выбирается параметром), а так же аварий прерывания питания прибора.

Т.е. кроме аварий по специальным температурным пределам ведется регистрация и событий прерывания питания по моментам их наступления.

Аварии по протоколу НАССР обслуживаются независимо от других аварий и регуляторов прибора.

Каждая запись НАССР аварии представляет собой подпапку со следующей информацией:

- номер аварии: в памяти хранится до 40: 20 температурных и 20 по прерыванию питания
- тип аварии: **Ht** (по Верхнему порогу), **Lt** (по Нижнему порогу) и **PF** (прерывание питания)
- время и дата регистрации аварии и ее продолжительность
- максимальная или минимальная температура за время аварии с указанием времени и даты ее фиксации.

### **Параметры SLi, SHi «Немедленные» НАССР аварии**

При выходе температуры с датчика, выбранного для НАССР аварий, за пределы, задаваемые параметрами **SLi** и **SHi**, температурная НАССР авария регистрируется немедленно.









Эти пороги определяют диапазон, хранение продуктов вне которых приводит к безвозвратной их порче даже за очень короткий период времени.

### **Параметры SLL, SHH «Задержанные» НАССР аварии**

При выходе температуры с датчика, выбранного для НАССР аварий, за пределы, задаваемые параметрами **SLL** и **SHH**, температурная НАССР авария регистрируется по истечении отсчета задержки **drA** от момента нарушения предела.

Эти пороги определяют диапазон, хранение продуктов вне которых в течение короткого периода времени (до **drA**) не приводит к безвозвратной их порче.

## 11.1. ПРОСМОТР ЖУРНАЛА НАССР АВАРИЙ

Индикация	Описание
	<p>При наличии НАССР аварий загорается красный индикатор НАССР аварий Коротко нажмите кнопку <b>Вверх</b></p> <p>На верхнем дисплее появится метка папки аварий <b>ALr</b> При наличии НАССР аварий на нижнем дисплее появится метка <b>НАССР</b> Коротко нажмите кнопку <b>SET</b></p>
	<p>Каждая НАССР авария имеет свою подпапку с меткой <b>ALr</b> на верхней строке Нижняя строка отображает ее номер <b>01</b> и тип <b>Ht</b> Коротко нажмите кнопку <b>SET</b> для просмотра содержимого</p>
	<p>Загорится индикатор часов</p> <p>Метка начала аварии <b>StA</b> отобразится на верхней строке, а время регистрации аварии на нижней строке (горит иконка часов)</p> <p>Кнопкой <b>Вниз</b> перейдите на другие данные НАССР аварии</p>
	<p>Загорится индикатор календаря</p> <p>Метка начала аварии <b>StA</b> отобразится на верхней строке, а дата регистрации аварии на нижней строке (горит иконка календаря)</p> <p>Кнопкой <b>Вниз</b> перейдите на другие данные НАССР аварии</p>
	<p>Метка продолжительности аварии <b>dur</b> отобразится на верхней строке, а время продолжительности аварии на нижней строке в формате HH:mm (час:минуты) Индикация продолжительности в виде --:--, указывает на то, что данная авария все еще активна (пока не завершилась)</p> <p>Кнопкой <b>Вниз</b> перейдите на другие данные НАССР аварии</p>
	<p>Загорится индикатор часов</p> <p>...и на верхнем дисплее высветиться максимальное или минимальное значение температуры за время наличия аварии с отображением времени ее регистрации на нижнем дисплее (горит иконка часов)</p> <p>Кнопкой <b>Вниз</b> перейдите на другие данные НАССР аварии</p>
	<p>Загорится индикатор календаря</p> <p>...и на верхнем дисплее высветиться максимальное или минимальное значение температуры за время наличия аварии с отображением даты ее регистрации на нижнем дисплее (горит иконка календаря)</p> <p>Кнопкой <b>ESC</b> вернитесь к дисплею подпапок НАССР аварий</p>
	<p>Вы можете пролистать и просмотреть другие аварии (если есть)</p> <p>Несколько раз нажмите кнопку <b>ESC</b> или удерживайте ее нажатой для возврата к режиму Основного дисплея</p>





by Schneider Electric

#### **Eliwell Controls s.r.l.**

Via dell'Industria, 15 • Z.I. Paludi  
32016 Alpago (BL) ITALY  
T +39 0437 986 111  
[www.eliwell.com](http://www.eliwell.com)

#### **Техническая поддержка клиентов**

Телефон: +39 0437 986 300  
E-mail: [techsuppeliwell@schneider-electric.com](mailto:techsuppeliwell@schneider-electric.com)

#### **Офисы продаж**

Телефон: +39 0437 986 100 (Italy)  
Телефон: +39 0437 986 200 (other countries)  
E-mail: [saleseliwell@schneider-electric.com](mailto:saleseliwell@schneider-electric.com)

#### **Московский офис**

Москва, 115230, РОССИЯ  
ул. Нагатинская д. 2/2  
этаж 4 офис 402  
Тел./Факс: +7 499 611 79 75; +7 499 611 7829

#### **Продажи**

[michael@mosinv.ru](mailto:michael@mosinv.ru)

#### **Техническая поддержка**

[leonid@mosinv.ru](mailto:leonid@mosinv.ru)

